



MANTICORE[®]

Návod k použití

Multi-IQ

High Power Simultaneous Multi-Frequency

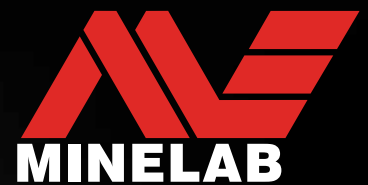

MANTICORE[®] od společnosti Minelab

MANTICORE[®] je výkonný, rychlý a přesný detektor kovů s technologií MULTI-IQ+[®] Simultaneous Multi-Frequency. Má pokročilou 2D mapu identifikace cíle (ID), bohaté zvukové možnosti a intuitivní uživatelské rozhraní zabalené v odolném, lehkém a voděodolném krytu.

⚠ UPOZORNĚNÍ

Před sestavením, nabíjením nebo prvním použitím detektoru si přečtěte varování a bezpečnostní informace uvedené v následujících částech:

- ▶ [strana 13]
- ▶ [strana 77]

Obsah

Začínáme

Sestavení.....	6
Rychlý start.....	7

Přehled

Části detektoru.....	9
Aplikace ochranné fólie na displej.....	9
Ovládací prvky.....	10
Displeje.....	11
Obrazovka detekce.....	11
Nabídka Nastavení.....	11
Stavový řádek.....	12
Baterie a nabíjení.....	13
Informace o nabíječce a bezpečnostní informace.....	13
Nabíjení baterie.....	13
Provoz s power bankou.....	14

Vyhledávací režimy

Úvod do vyhledávacích režimů.....	16
Výběr správného vyhledávacího režimu.....	16
All-Terrain.....	17
Pláž.....	18
Naleziště zlata.....	19

Nastavení obrazovky detekce

Citlivost.....	21
Kdy upravit citlivost.....	21
Doporučená nastavení citlivosti.....	21
Nastavení extrémní citlivosti.....	21
Zvýšení citlivosti.....	21
Nastavení úrovně citlivosti.....	21
Indikátor hloubky.....	22

Identifikace cíle, lokalizace a obnovení

ID číslo cíle.....	24
Přehled ID čísel cílů.....	24
Železná ID cíle.....	24

Typy ID cíle.....	24
Typické příklady cílů.....	25
Faktory přesnosti.....	25

ID mapa.....	26
Prvky ID mapy.....	26
ID mapa jednotlivé frekvence.....	26

Sledování cíle.....	27
Interpretace sledování cíle.....	27
Vymazat Mapu ID.....	27
Příklady sledování cíle.....	27

Lokalizace.....	30
Metody lokalizace.....	30
Režim Pinpoint.....	30
Najděte cíl pomocí režimu Pinpoint.....	30
Lokalizujte cíl ručně.....	31

Obecné nastavení

Jazyk.....	33
Změna jazyka.....	33

Vibrace.....	34
Zapnutí/vypnutí vibrací.....	34

Osvětlení.....	35
Otevření nabídky osvětlení.....	35
Podsvícení displeje.....	35
Podsvícení klávesnice.....	35
Svítilna.....	35

Softwarová tlačítka.....	36
Přiřazení softwarových tlačítek.....	36

Softwarová tlačítka <i>(Pokračování)</i>	37
Akce softwarových tlačítek.....	37

Indikace železa.....	38
Vyberte Vzhled Indikace železa.....	38

Resetovat.....	39
Obnovení továrního nastavení.....	39

Zesílení při podvodní detekci.....	40
Zapnutí/vypnutí funkce Zesílení při podvodní detekci.....	40

Nabídka nastavení

Frekvence.....	42
Změňte frekvenci.....	42
Frekvence a vyhledávací režimy.....	42
Provoz Multi-IQ+.....	42
Jednofrekvenční provoz.....	43

Obsah [pokračování]

Motiv audia	44	Nepřetržitě automatické potlačení interferencí.....	63
Výběr audio motivu.....	44	Manuální potlačení interferencí.....	63
Normální.....	44	Vyhledávací režim	64
Vylepšené.....	45	Změňte vyhledávací režim.....	64
Hloubka.....	45	Oblíbený režim.....	64
Prospekce.....	45	Resetovat vyhledávací režim.....	65
Profil.....	46	Informace o vyhledávacím režimu.....	65
Úroveň prahové hodnoty		Hlasitost	66
a výška tónu.....	46	Úprava hlasitosti.....	66
„Referenční“ tón prahové hodnoty.....	47	Audio detektoru	
„Pravý“ tón prahové hodnoty.....	47	Bezdrátová sluchátka	68
Tónová odpověď	48	Bezdrátová sluchátka ML 105.....	68
Výběr nastavení tónových odpovědí.....	48	Bezdrátové párování sluchátek.....	68
Editor tónové odpovědi.....	49	Opětovné připojení dříve spárovaných sluchátek.....	68
Upravte hlasitost oblastí tónu.....	49	Indikátor bezdrátového audia.....	68
Upravte šířku/ rozestup oblastí tónů.....	49	Obnova továrního nastavení sluchátek.....	68
Železné tóny	50	Kabelová sluchátka	69
Obsah železa.....	50	Připojení kabelových sluchátek.....	69
Výška tónu při detekci železa.....	50	Připojení vodotěsných sluchátek.....	69
Stabilizátor.....	51	Ponoření konektoru pro sluchátka.....	69
Filtr stabilizátoru.....	51	Odstraňování problémů a chyb	
Limity železa	52	Řešení interferencí	71
Horní a dolní limity.....	52	Obecné odstraňování problémů	72
Audio limitů železa.....	53	Chyby	74
Přednastavené limity železa.....	53	Bezpečnost, péče a údržba	
Výběr přednastavených limitů železa.....	53	Péče a bezpečnost detektoru	77
Kopírování přednastavených limitů do vlastních.....	54	Obecná péče a bezpečnost.....	77
Editor vlastních limitů železa.....	54	Údržba dílů.....	78
Úprava přizpůsobených limitů železa.....	54	Specifikace, předvolby a shoda	
Upravte limity železa pro konkrétní cíle.....	55	Technické specifikace	80
Diskriminační vzor	57	Aktualizace softwaru	81
Editor diskriminačních vzorů.....	57	Výchozí nastavení MANTICORE®	83
Úprava diskriminačního vzoru.....	57		
Přijmout/odmítnout ID při detekci.....	58		
Všechny kovy.....	58		
Rychlost zotavení	59		
Upravte rychlost zotavení.....	59		
Rychlost pohybů.....	59		
Vyvážení terénu	60		
Automatické vyvážení terénu.....	60		
Manuální vyvážení terénu.....	61		
Sledování vyvážení terénu.....	61		
Potlačení interferencí	62		
Automatické potlačení interferencí.....	62		

Začínáme

Sestavení

PŘIPOJTE CÍVKU

1. Ujistěte se, že 2x podložky cívky jsou v držáku třmenu na horní straně cívky.
2. Nasuňte třmen hřídele přes držák třmenu, vyrovnejte otvory, potom vložte šroub skrz třmen a držák třmenu a utáhněte rukou. K utahování nepoužívejte nástroje, přílišné utahování může tyč poškodit.

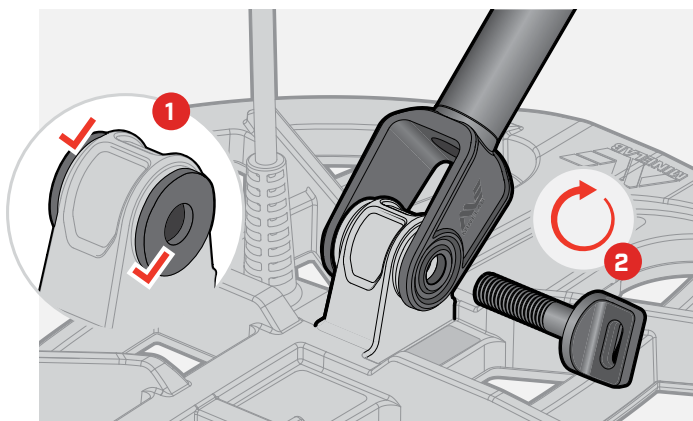

PRODLUŽTE TYČE

3. Otevřete horní a spodní mechanismus.
4. Prodlužte tyče na jejich přibližnou detekční délku. Nepřesahujte červenou čáru.
5. Zavřete mechanismus.



Pokud tyče prokluzují, lze je upravit.
Viz [strana 78](#).

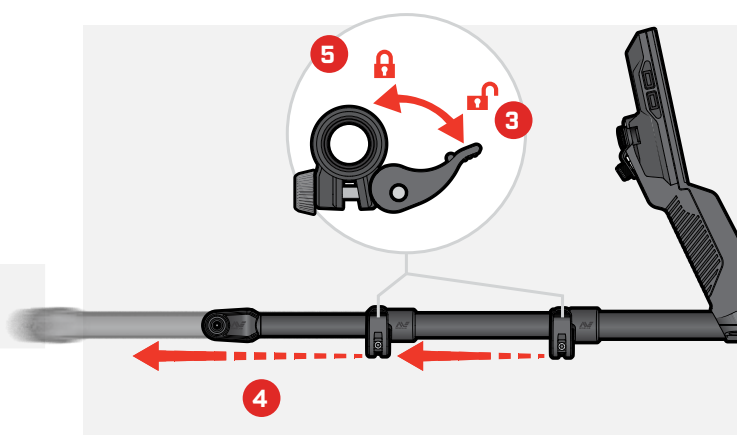

PŘIPOJTE LOKETNÍ OPĚRKU

6. Odemkněte zajištění loketní opěrky.
7. Nasuňte loketní opěrku na kolejnici loketní opěrky.
8. Zajistěte loketní opěrku, poté vložte paži do loketní opěrky, abyste zkontrolovali, zda je její poloha správná, a upravte ji podle potřeby – loketní opěrka by měla být umístěna těsně pod loktem.



Pokud jste levák, můžete pásek loketní opěrky obrátit tak, aby se upevňoval směrem od těla pro větší pohodlí.

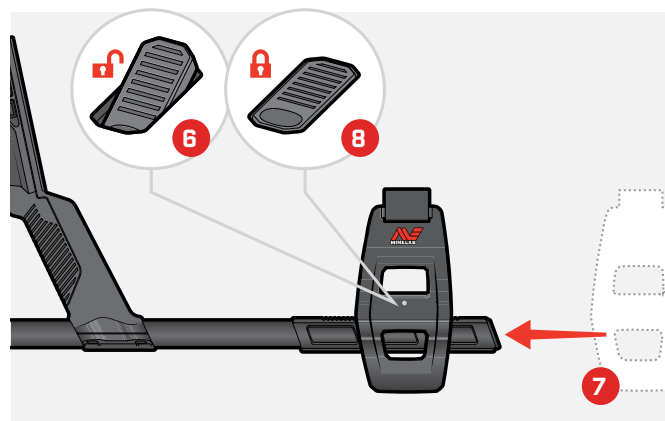

ZAPOJTE CÍVKU

9. Omotejte kabel cívky kolem hřídele tolikrát, abyste odstranili prověs, ale aby se cívka mohla stále neomezeně naklánět.
10. Když je šipka na konektoru cívky nahoře, zarovnejte konektor cívky s rozhraním na zadní straně ovládacího panelu. Zasuňte a utáhněte pojistný kroužek.

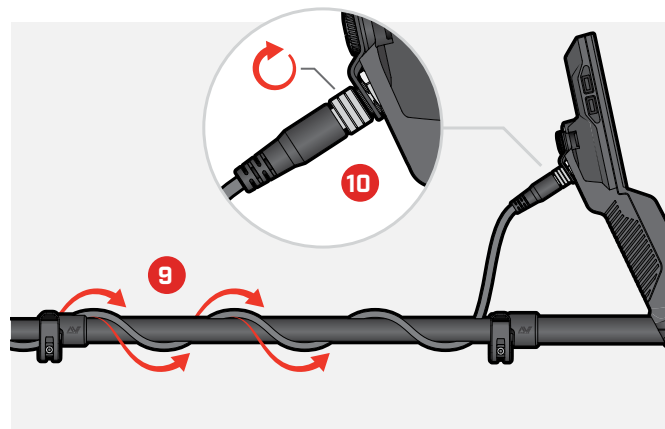

Rychlý start



Před prvním použitím se doporučuje plně nabít baterii. To může trvat 7 až 8 hodin [\(strana 13\)](#).

1

ZAPNUTÍ

Stiskněte tlačítko napájení na straně ovládacího panelu.

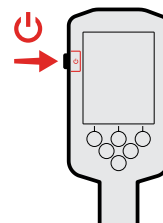

2

VYBERTE VYHLEDÁVACÍ REŽIM

Vyberte vyhledávací režim, který vyhovuje vaší poloze zjišťování a zamýšlenému typu cíle.

Přejděte do vyhledávacího režimu: **Nastavení** > **Vyhledávací režim**, pak stiskněte **◀/▶** pro výběr vyhledávacího režimu.

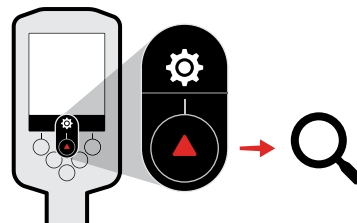

3

POTLAČENÍ INTERFERENCÍ

Přejděte na položku potlačení interferencí: **Nastavení** > **Potlačení interferencí** a poté stiskněte pravé softwarové tlačítko (**Auto potlačení interferencí**).

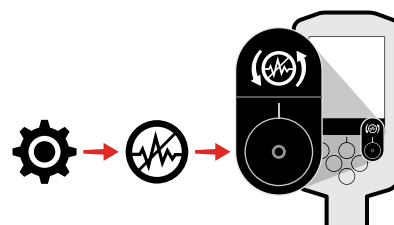

4

ZAHÁJENÍ DETEKCE

Stiskněte **↶ Zpět** pro návrat na obrazovku detekce a začněte vyhledávat.

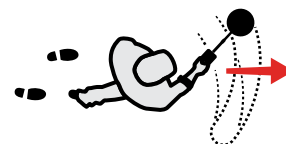

Pokud se po dokončení kroků rychlého startu objeví nadměrné interference terénu, proveďte Vyvážení půdy [\(strana 60\)](#). Pokud stále dochází k nadměrným interferencím, zkuste trochu snížit úroveň citlivosti [\(strana 21\)](#).

Další informace o tom, jak řešit interference, naleznete v části [strana 71](#).

Přehled

Části detektoru

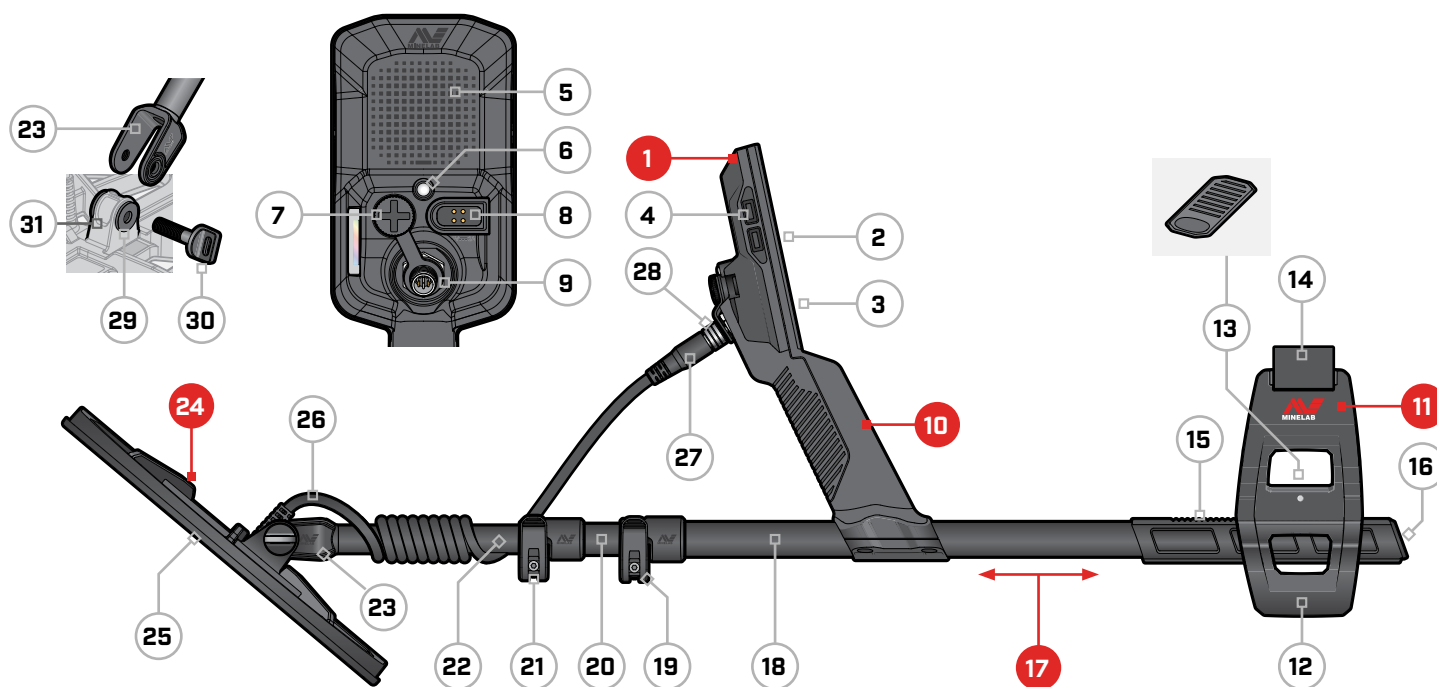

1. Ovládací panel

- 2. Displej
- 3. Klávesnice
- 4. Postranní tlačítka (×4)
- 5. Reproduktor
- 6. Svítilna
- 7. Zdířka pro sluchátka 3,5 mm/ 1/8" [s vodotěsným krytem proti prachu]
- 8. Nabíjecí rozhraní
- 9. Rozhraní konektoru cívky

10. Rukojeť

s vibracemi a interní lithium-iontovou dobíjecí baterií

11. Loketní opěrka SCORPION™

- 12. Stojan
- 13. Zajištění loketní opěrky
- 14. Páska na ruku
- 15. Vodítko loketní opěrky
- 16. Zátka tyče

17. Tyče

- 18. Horní tyč
- 19. Horní mechanismus
- 20. Střední tyč
- 21. Spodní mechanismus
- 22. Spodní tyč
- 23. Třmen hřídele

24. Cívka [s kabelem]

- 25. Posuvná destička
- 26. Kabel cívky
- 27. Konektor cívky
- 28. Pojistný kroužek
- 29. Podložky cívky (×2)
- 30. Šroub cívky
- 31. Držák třmenu

APLIKACE OCHRANNÉ FÓLIE NA DISPLEJ

Použití ochranné fólie na displej ochrání displej před odřením a poškrábáním při běžném používání.

! **OZNÁMENÍ:** Nikdy nečistěte čočku displeje rozpouštědly nebo čisticími prostředky na bázi alkoholu. K čištění čočky displeje použijte mírně navlhčený hadřík s jemným čisticím prostředkem.

1. Odstraňte tenkou plastovou fólii z displeje detektoru. Ujistěte se, že na obrazovce není prach a otisky prstů.
2. Odloupněte zadní stranu ochranné fólie na displej a dávejte pozor, abyste se nedotkli lepicí strany.
3. Držte okraje ochranná fólie na displej, zarovnejte ji s obrazovkou a jemně přiložte.
4. Vyhleďte případné bubliny až po okraj měkkým, čistým hadříkem.
5. Odloupněte přední vrstvu.

Ovládací prvky



1. LED kontrolka nabíjení (strana 14)

Zobrazuje stav nabití při nabíjení baterie detektoru.

2. Napájení (strana 39)

Zapíná/vypíná detektor.

Stisknutím a podržením tlačítka Vypnuto (7 vteřin) obnovíte tovární nastavení.

3. Podsvícení/Osvětlení (strana 34)

Stisknutím otevřete nabídku osvětlení. Dalším stisknutím nastavíte jas podsvícení displeje od vysokého po nízký.

4. Softwarová tlačítka lišty akcí [*2] (strana 36)

Akce softwarových tlačítek se mění v závislosti na displeji, který si zobrazujete. Dostupné akce jsou zobrazené přímo nad každým softwarovým tlačítkem na liště akcí.

Softwarová tlačítka si může uživatel přizpůsobit. Když jste na obrazovka detekce, softwarová tlačítka provedou akce přiřazené uživatelem.

5. Klávesnice (strana 34)

Klávesnice s podsvícením pro detekci v noci.

6. Světelný senzor (strana 34)

Když je podsvícení displeje nastaveno na Auto, světelný senzor monitoruje úroveň okolního osvětlení a automaticky upravuje jas podsvícení.

7. Zapnutí/vypnutí bezdrátového audia (strana 68)

Zapíná/vypíná bezdrátové audio.

Dlouhým stisknutím zahájíte režim bezdrátového párování pro připojení bezdrátových sluchátek.

8. Postranní softwarové tlačítko (strana 36)

Poskytuje zkratku k akci přiřazené uživatelem.

Dlouhým stisknutím otevřete selektor softwarových kláves.

9. Navigační šipky [*4]

Procházejte nabídky uživatelského rozhraní a upravujte nastavení.

Stisknutím ▲ z obrazovky detekce otevřete nabídku Nastavení (strana 41).

Stisknutím ◀/▶ z obrazovky detekce pro nastavení citlivosti.

Stisknutím ▼ z obrazovky detekce zapněte/vypněte režim Pinpoint (strana 30).

Displeje

OBRAZOVKA DETEKCE

1. **Stavový řádek** (strana 12)
Stavový řádek se zobrazuje v horní části všech displejů.
2. **Frekvence** (strana 42)
Zobrazuje aktuální provozní frekvenci.
3. **Úroveň citlivosti** (strana 21)
Zobrazuje úroveň citlivosti.
4. **ID mapa** (strana 26)
Detekované cíle (detected target) se objeví na ID mapě v závislosti na jejich vodivých a železných vlastnostech.
5. **Lišta akcí**
Zobrazuje akce, které budou provedené softwarovými tlačítky přímo pod každou ikonou na panelu akcí.
6. **Indikátor cílové hloubky** (strana 22)
Zobrazuje přibližnou hloubku detekovaného cíle (detected target).
7. **ID číslo cíle** (strana 24)
Číselná hodnota mezi 0 až 99 je přiřazena každému detekovanému cíli (detected target) na základě jeho vodivých vlastností. To umožňuje identifikovat objekty před kopáním. Například americký čtvrták bude mít vždy cílové ID číslo 88.

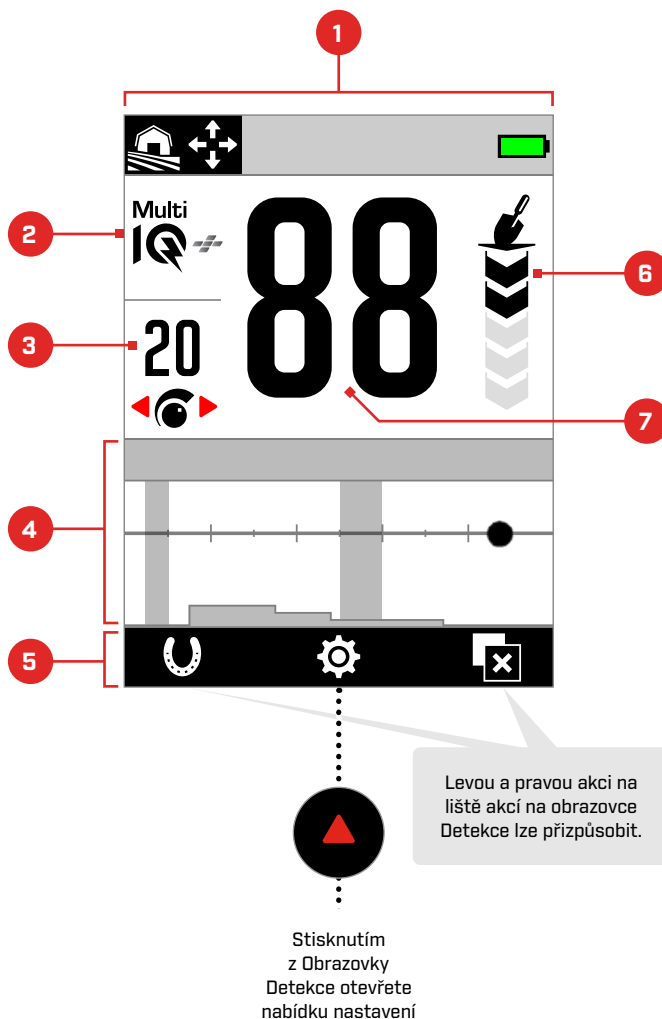

NABÍDKA NASTAVENÍ

 Nabídka Nastavení obsahuje klíčové nastavení detekce a také obecná nastavení pro přizpůsobení a ovládání vašeho detektoru MANTICORE.

Podrobné informace o každém nastavení viz "[Nabídka nastavení](#)" sekce začínající na [strana 41](#).

 Obecné nastavení	 Diskriminační vzor
 Frekvence	 Rychlost zotavení
 Motiv audia	 Vyvážení terénu
 Tónová odpověď	 Potlačení interferencí
 Železné tóny	 Vyhledávací režim
 Limity železa	 Hlasitost

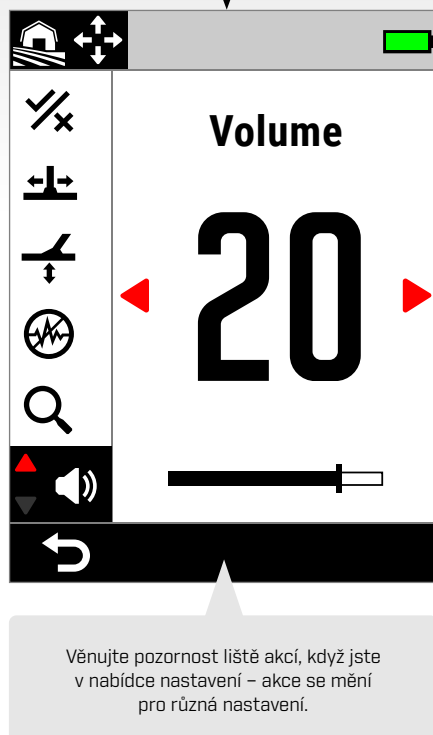

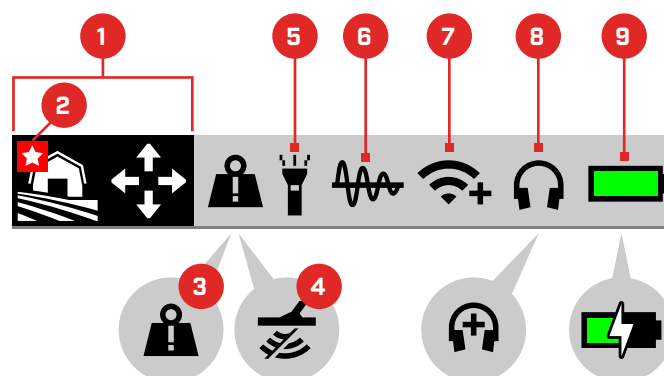

STAVOVÝ ŘÁDEK

- 1. Vyhledávací režim** [strana 15]
Zobrazuje aktuální vyhledávací režim.
- 2. Oblíbený režim** [strana 64]
Označuje režim oblíbených vyhledávacích režimů.
- 3. Indikátor přetížení z velkého kovu** [strana 74]
Signalizuje přetížení elektroniky detektoru velkým kovovým předmětem.
- 4. Zakázat Tx**
Indikuje, že vysílání cívky je dočasně vypnuté, protože je detektor připojený k počítači prostřednictvím dodaného kabelu USB pro nabíjení/přenos dat.
- 5. Indikátor svítilny** [strana 34]
Indikuje, že svítilna je zapnutá.
- 6. Sledování vyvážení terénu** [strana 61]
Označuje, že je zapnutá funkce sledování vyvážení terénu. Bliká během automatického vyvážení země.
- 7. Bezdrátový zvukový indikátor** [strana 68]
Označuje aktuální stav připojení bezdrátového audia.
- 8. Připojení sluchátek** [strana 67]
Zobrazí se, když jsou připojena sluchátka – bezdrátová nebo drátová.
,+‘ se zobrazí, když je funkce Zesílení při podvodní detekci zapnutá [strana 44].
- 9. Úroveň baterie/nabíjení** [strana 13]
Ukazuje aktuální úroveň nabití baterie a stav nabíjení.
Když se detektor nabíjí, objeví se symbol blesku.

Baterie a nabíjení

INFORMACE O NABÍJEČCE A BEZPEČNOSTNÍ INFORMACE

MANTICORE je dodáván s USB nabíjecím kabelem se zacvakávacím magnetickým konektorem.

Doba nabíjení z úplně vybitého stavu na 100 % je při použití vysokokapacitní nabíječky (> 2 A @ 5 V) přibližně 7 hodin. Řada nabíjecího příslušenství je k dispozici k samostatnému zakoupení.

K nabíjení baterie lze použít jakýkoli standardní port USB kompatibilní s nabíjením baterií přes USB, avšak při použití portů nebo nabíječek s nižším výkonem může být doba nabíjení delší.

POZOR: Nabíjejte svůj detektor kvalitní USB nabíječkou, která má minimální nabíjecí kapacitu 2 A @ 5 V. Při použití nekvalitní nabíječky hrozí riziko selhání USB nabíječky.

Na nabíječkách USB hledejte následující označení:



POZOR: Detektor nabíjejte pouze při okolní teplotě mezi 0 °C a +40 °C.

POZOR: NEPOUŽÍVEJTE detektor pod vodou při nabíjení nebo při připojení k powerbance.

OZNÁMENÍ: Detektory kovů a příslušenství Minelab nejsou určeny k provozu, pokud jsou připojené k síťové (AC) nabíječce.

i Doporučujeme provést detekci s plně nabitou baterií. Typická výdrž baterie je přibližně 10 hodin.

POZNÁMKA: Vysoce výkonný vyhledávací režim (All-Terrain High Conductors) pro všechny terény zkrátí dobu provozu baterie přibližně o jednu hodinu.

NABÍJENÍ BATERIE

Pokud je detektor během nabíjení zapnutý, doba nabíjení se prodlouží.

1. Dodaný nabíjecí kabel zapojte do libovolného standardního napájeného portu USB-A.
2. Připojte magnetický konektor k nabíjecímu rozhraní na zadní straně ovládacího panelu. Před připojením se ujistěte, že jsou součásti rozhraní čisté a suché.

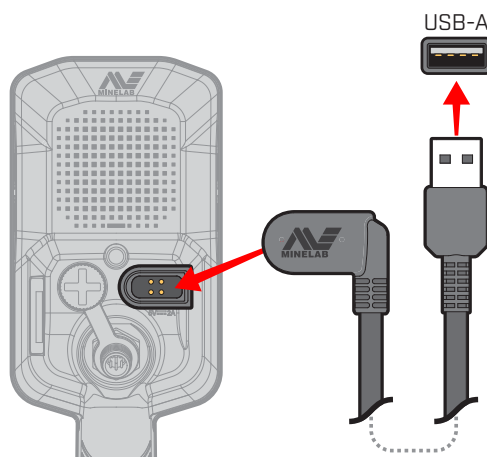

3. Zelená LED kontrolka stavu nabíjení v levém horním rohu ovládacího panelu bude pomalu blikat. Když je baterie plně nabitá, LED kontrolka nabíjení zůstane svítit.

LED kontrolka nabíjení

 Nabíjení (blikání)

 Plně nabitá (zapnuto)

Baterie a nabíjení *(Pokračování)*

Indikace stavu baterie

Aktuální úroveň nabití baterie je zobrazená ve stavovém řádku.



 100 %-90 %

 90 %-7 % (zobrazeno 50 %)

 méně než 7 %

 Nabíjení



Detektor reguluje napětí baterie tak, aby výkon detektoru zůstal konstantní bez ohledu na úroveň nabití baterie.

Automatické vypnutí

Pokud je úroveň nabití baterie kriticky nízká (zbývá <1 %), zobrazí se krátce chybová zpráva Error a poté se detektor automaticky vypne. Viz [\[strana 74\]](#).

PROVOZ S POWER BANKOU



POZOR: NEPOUŽÍVEJTE detektor pod vodou nebo ve vlhkém, slaném prostředí při nabíjení nebo když je připojený k powerbance.

Detektor MANTICORE můžete používat, když je zapojený do přenosné powerbanky. To znamená, že můžete pokračovat v detekci, i když je baterie detektoru vybitá.

Připojte powerbanku k detektoru pomocí dodaného nabíjecího kabelu USB a pokračujte v detekci.

ÚDRŽBA BATERIE

Viz [\[strana 78\]](#).

Vyhledávací režimy

Úvod do vyhledávacích režimů

VÝBĚR SPRÁVNÉHO VYHLEDÁVACÍHO REŽIMU

Každý z vyhledávacích režimů má jedinečné vlastnosti a výchozí nastavení optimalizované pro konkrétní cíle a podmínky.

Výběr správného vyhledávacího režimu je důležitý pro dosažení nejlepšího výkonu pro prostředí, ve kterém zjišťujete, a váš záměr zjišťování. Pokud například detekujete na vnitrozemském poli se záměrem najít velké stříbrné mince, zvolte režim All Terrain High Conductors, abyste maximalizovali své šance na úspěch.

Každý vyhledávací režim patří do jednoho ze tří typických detekčních míst: All-Terrain, Pláž a Naleziště zlata. Každý vyhledávací režim je jedinečně předkonfigurovaný tak, aby optimalizoval detektor pro nejlepší výkon v podmínkách typických pro dané místo.

Pro každý vyhledávací režim existují další možnosti, které lze upravit/zobrazit prostřednictvím nabídky vyhledávacího režimu. Jsi schopná:

- Změňte vyhledávací režim [\(strana 64\)](#)
- Nastavte oblíbený vyhledávací režim [\(strana 64\)](#)
- Resetujte vyhledávací režim na výchozí tovární nastavení [\(strana 65\)](#)
- Zobrazení informací o vyhledávacím režimu [\(strana 65\)](#)

Nejprve si vyberte místo, které nejlépe odpovídá okolnímu prostředí.

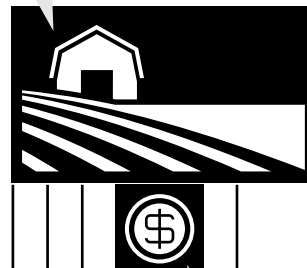

Poté vyberte vyhledávací režim, který nejlépe vyhovuje vašemu záměru.



ALL-TERRAIN

Skvěle se hodí pro oblasti s velkým množstvím odpadu, pole a historické lokality včetně většiny obecného vyhledávání.

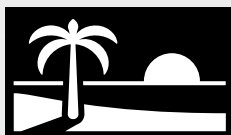

PLÁŽ

Perfektní pro všechny podmínky pláže – suchý písek, mokřý písek, příboj a pod vodou.



NALEZIŠTĚ ZLATA

Ideální pro hledání zlatých valounů v mineralizovaných lokalitách zlatých polí.



Obecný



Obecný



Obecný



Rychlé



Nízké vodiče



Nízké vodiče



Hluboký



Vysoké vodiče



Surfování a mořská voda



Odmítnutí odpadu



Nemůžete se rozhodnout, který režim použít?

Pro zjišťování polohy použijte obecný režim.

All-Terrain



Skvěle se hodí pro oblasti s velkým množstvím odpadu, pole a historické lokality včetně většiny obecného vyhledávání.

Režimy All-Terrain jsou navrženy pro vyhledávání míst ve vnitrozemí, včetně parků, zemědělských polí, pastvin, zřícenin a dalších míst moderního nebo starověkého obydlí, kde mohou být mince, šperky a další relikvie. Na těchto místech se často nachází mnoho dalšího kovového odpadu, jako jsou železné hřebíky, hliníkové fólie, kovové uzávěry z plechovek a uzávěry lahví.

Režimy All-Terrain poskytují velkou hloubku, přesnou identifikaci cíle a dobrou diskriminaci v podmínkách, pro které je každý vyhledávací režim optimalizovaný.

V případě pochybností v nové oblasti nebo při první detekci vyzkoušejte nejprve režim All-Terrain nebo obecný All-Terrain.



Obecný

Detekce pro všeobecné účely ve vnitrozemí. Vynikající všestranný výkon pro většinu cílů a podmínek.

Rozlišení nálezů



Odmítnutí odpadu



Rychlé

Vnitrozemská detekce optimalizovaná pro rozlišení nálezů. Když nastavíte odmítnutí koku, tento způsob se hodí pro místa starověkého osídlení.

Rozlišení nálezů



Odmítnutí odpadu



Nízké vodiče

Vnitrozemská detekce optimalizovaná pro malé nebo tenké kovové cíle, jako jsou ražené nebo broušené mince a drobné šperky. Pokud odmítnete koks, je tento způsob vhodný pro místa s dávným osídlením.

Rozlišení nálezů



Odmítnutí odpadu



Vysoké vodiče

Vnitrozemská detekce optimalizovaná pro velké nebo tlusté kovové cíle, jako jsou měděné, zlaté nebo stříbrné mince. Tento režim je díky speciálním diskriminačním schopnostem ideální pro vysoce vodivé cíle, jako jsou například hromádky mincí.

Jedná se o výkonný vyhledávací režim, který zkrátí dobu provozu na baterii přibližně o jednu hodinu.

Rozlišení nálezů



Odmítnutí odpadu



Odmítnutí odpadu

Vnitrozemská detekce optimalizovaná pro maximální vyloučení železného odpadu a fólií.

Rozlišení nálezů



Odmítnutí odpadu



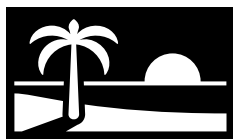

Perfektní pro všechny podmínky pláže – suchý písek, mokřý písek, příboj a pod vodou.

Režimy Pláže jsou pro pláže se slanou vodou včetně suchého písku, mokřého písku, surfování a podmořských podmínek. Režimy Pláže jsou navrženy tak, aby minimalizovaly hluk generovaný přítomností vodivé slané vody pro hladké a tiché detekování v těchto podmínkách. Multi-IQ+ dokáže tento šum snížit lépe než jakákoliv jednotlivá frekvence. Proto je Multi-IQ+ jedinou možností Frekvence.

Režimy Pláže specificky identifikují jakoukoli zbytkovou odezvu soli a přiřadí ID cíle 0 (nula) a nízký tón podobný tónu železných cílů, takže je lze snadno odlišit od žádoucích cílů a oddělit je.



Obecný

Všeobecná detekce pláží se slanou vodou. Vynikající všestranný výkon pro většinu cílů v suchém nebo mokřém písku.

Rozlišení nálezů



Odmítnutí odpadu



Nízké vodiče

Detektor slané vody na pláži pro hledání malých nebo tenkých kovových předmětů, jako jsou jemné šperky v suchém nebo mokřém písku.

Rozlišení nálezů



Odmítnutí odpadu



Hluboký

Plážová detekce ve slané vodě pro malé nebo tenké kovové předměty, jako jsou jemné šperky, s agresivním nastavením pro maximální hloubku. Vhodné pro suchý i mokřý písek.

Rozlišení nálezů



Odmítnutí odpadu



Surfování a mořská voda

Detekce na slané pláži vhodná pro obtížné podmínky slané vody, včetně příboje a slané vody.

Rozlišení nálezů



Odmítnutí odpadu



Naleziště zlata



Ideální pro hledání zlatých valounů v mineralizovaných lokalitách zlatých polí.

Obecný režim Naleziště zlata je určený pro hledání zlata. Obecně se zlaté valouny nacházejí na odlehlých nalezištích zlata, kde je půda často mineralizovaná a cíle jsou rozmístěné řidčeji.

Pro obecný režim naleziště zlata je výchozí audio téma nastavené na vyhledávání (strana 45) a poskytuje „pravý“ prahový tón, který maximalizuje citlivost na slabé cílové signály. Při detekci cíle se hlasitost a výška signálu mění úměrně síle cílového signálu.

Většina lokalit nalezišť zlata má proměnlivou úroveň mineralizace železa, která vyžaduje neustálou úpravu vyvážení půdy, proto je výchozím nastavením sledování vyvážení půdy.

Režim naleziště zlata je vhodný pro hledání menších povrchových zlatých valounů (a některých větších hlubších) v mineralizovaném podloží.



Obecný

Detekce na nalezišti zlata, vhodná pro drobné valouny v příznivých až středně těžkých podmínkách mineralizace půdy.

Rozlišení nálezů



Odmítnutí odpadu



Nastavení obrazovky detekce

Citlivost



MANTICORE je vysoce citlivý a má nastavitelné nastavení citlivosti. Nastavením citlivosti podle individuálních podmínek detekce se maximalizuje hloubka detekce.

Citlivost upravuje úroveň odezvy detektoru na cíle a prostředí tím, že řídí míru zesílení signálů přijímaných detektorem [někdy se nazývá „zesílení Rx“].

Citlivost je globální a má rozsah od 1 do 35 s výchozím nastavením 20.

Úroveň citlivosti se zobrazuje a upravuje z obrazovky detekce.

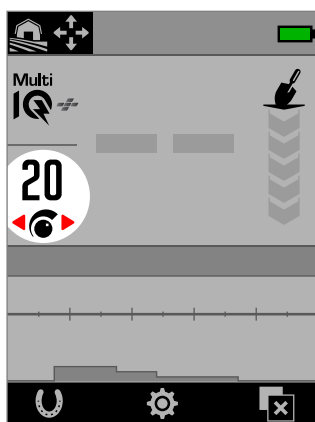

Úroveň citlivosti na obrazovce detekce.

KDY UPRAVIT CITLIVOST

Vždy zvolte nejvyšší stabilní nastavení citlivosti, abyste z detektoru získali nejlepší výkon. Proto před snížením nastavení citlivosti za účelem eliminace interferencí nejprve potlačte interference a vyvážte vyvážení půdy. Tím se může problém s interferencemi vyřešit, takže můžete pokračovat v detekci při nejvyšším možném nastavení citlivosti.

DOPORUČENÁ NASTAVENÍ CITLIVOSTI

Některé experimenty s úrovní citlivostí mohou být prospěšné pro zjišťování polohy. Pro začátečníky začněte s nízkým nastavením a postupně ho zvyšujte.

Snížení citlivosti může snížit falešné signály a rušení. Tím se také zlepší rozlišení mezi signály vyvolanými kovovými cíli a mineralizací půdy.

NASTAVENÍ EXTRÉMNI CITLIVOSTI

Někteří uživatelé nastavují vysokou citlivost (mezi 31 a 35) s cílem nepřehlédnout žádný cíl. To může být kontraproduktivní, protože pokud nejsou podmínky pro detekci dokonalé (tj. naprosto tiché), může zvýšení citlivosti způsobit, že cíle budou maskované interferencemi.



Úroveň citlivosti na obrazovce detekce se změní na červenou, pokud je vybrána extrémní úroveň citlivosti (31 až 35).

ZVÝŠENÍ CITLIVOSTI

Zvýšení citlivosti je Akce softwarové klávesy, která dočasně zvýší citlivost o 5 úrovní (nebo na maximum). Je to pohodlná zkratka při prověřování cíle.

Stisknutím přiřazené Softwarové klávesy na Obrazovce detekce zapnete/vypnete funkci Zvýšení citlivosti.

Zvýšení citlivosti se automaticky vypne, pokud je citlivost upravená ručně.



Než budete moci použít funkci Zvýšení citlivosti, musíte ji nejprve přiřadit k softwarovému tlačítku – viz [strana 36](#).

NASTAVENÍ ÚROVNĚ CITLIVOSTI



Před snížením citlivosti se vždy pokuste vyřešit interferenci nejprve provedením:

- Potlačení interferencí ([strana 62](#)), a poté
- Vyvážení terénu ([strana 60](#))

Kroky k identifikaci zdroje interference, viz [strana 71](#).

1. Držte cívkou nehybnou.
2. Na obrazovce Detekce zvýšte úroveň citlivosti stisknutím, dokud se neobjeví falešné signály.
3. Stisknutím snižte úroveň citlivosti natolik, aby falešné signály zmizely.
4. Přejedte cívkou přes volnou plochu terénu a dále snižte úroveň citlivosti, pokud stále dochází k nějakým interferencím z terénu.

Indikátor hloubky



Indikátor hloubky ukazuje přibližnou hloubku detekovaných cílů (detected target). Poté, co je detekován cíl, hodnota indikátoru hloubky zůstane na displeji po dobu 5 vteřin, nebo dokud není detekován další cíl.

Pokud dojde k detekci cíle, ale je maskovaný diskriminačním vzorem nebo železnými limity, indikace hloubky se nezobrazí.

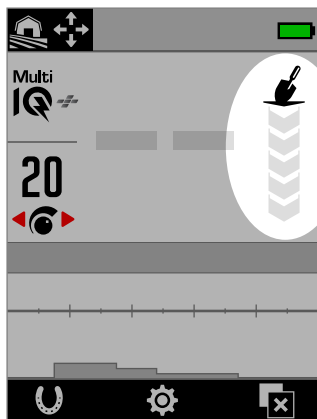

Indikátor hloubky na obrazovce detekce (pokud není detekovaný žádný cíl).

Indikátor hloubky je pouze orientační. Méně šipek označuje mělký cíl, více šipek označuje hlubší cíl. Přesnost se může lišit v závislosti na typu cíle a podmínkách v terénu.

Zde je příklad odečítání indikátoru hloubky a přibližná cílová hloubka pro americký čtvrták detekovaný v benigní půdě.



< 7,5 cm
< 3"



12,5 cm
5"



17,5 cm
7"



22,5 cm
9"



> 22,5 cm
> 9"



Přesnost indikátoru hloubky se snižuje ve vysoce mineralizované půdě.

Identifikace cíle, lokalizace a obnovení

ID číslo cíle

PŘEHLED ID ČÍSEL CÍLŮ

Když je detekovaný cíl, detektor mu přiřadí identifikační číslo cíle (ID číslo cíle) na základě jeho vodivých vlastností a poté ho klasifikuje jako železný nebo neželezný na základě jeho železných vlastností. ID cíle se zobrazí na obrazovce detekce po dobu pěti vteřin, nebo dokud není detekovaný jiný cíl.

ID čísla cílů se pohybují od 0 do 99. Tato čísla odpovídají vodorovné ose ID mapy.

Technologie ID cíle detektoru MANTICORE poskytuje konzistentní a opakovatelná ID cíle, takže můžete s vysokou pravděpodobností předpovědět, co jste našli ještě předtím, než začnete kopat. Například americký čtvrťák má ID cíle 88. To znamená, že pokaždé, když je detekovaný cíl s ID 88, s velkou pravděpodobností se jedná o americký čtvrťák.

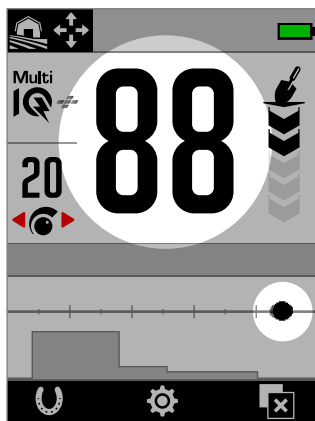

ID číslo cíle na obrazovce detekce zobrazuje detekci amerického čtvrťáku s ID cíle 88.

Sledování cíle se také objeví v pozici „88“ podél vodorovné osy ID mapy.



Zaznamenávejte si ID cíle nalezených objektů. Postupem času můžete tyto informace použít k vytvoření vlastního diskriminačního vzoru, díky kterému bude vaše vyhledávání produktivnější. Viz [strana 57](#).

ŽELEZNÁ ID CÍLE

Když je frekvence nastavena na Multi-IQ+, železným cílům je přiřazené ID vodivosti na stejné stupnici od 0 do 99 jako neželezným cílům. Poté jsou klasifikované jako železné, což je indikované nízkým audio tónem a doprovodným červeným indikátorem železa pod ID číslem cíle. Samostatná indikace železných kovů umožňuje dosáhnout vyššího rozlišení ID cíle pro železné cíle, což je užitečnější pro lov relikvií. Má také tu výhodu, že cíle umístěné na hranici železných limitů mají stabilnější ID cíle, takže je můžete snadno identifikovat jako jeden cíl s nejistými železnými/neželeznými vlastnostmi, na rozdíl od několika samostatných železných a neželezných cílů v těsné blízkosti.

Výjimkou je jednotlivá frekvence, kde železné cíle dostávají ID cíle na stupnici od 1 do 19 s indikací železných kovů na základě železných vlastností cíle. Je to proto, že jednotlivé frekvence nemohou přesně určit vodivé vlastnosti železného cíle.

TYPY ID CÍLE

64

ID cíle

ID číslo cíle udává, jak vodivý je detekovaný cíl.

64

ID cíle s indikací železa

Indikátor železa se zobrazí, pokud je cíl klasifikovaný jako železný.

Indikátor železa se zobrazí pouze tehdy, když je povolený režim Všechny kovy.

64

Můžete si zvolit zobrazení ID číslo cíle červeně pro Indikaci železa. Viz „Výběr vzhledu indikace železa“ ([strana 38](#)).

00

Indikace soli

Pokud používáte režimy Pláž v extrémně slaných podmínkách, zobrazí se ID cíle „00“ a indikátor soli.

Indikátor soli se zobrazí pouze tehdy, když je povolený režim Všechny kovy.

Žádné ID

ID cíle zobrazuje dvě velké pomlčky, když nedojde k detekci nebo v případě slabé detekce, kdy nelze určit přesné číslo ID. Objevují se také pro cíle v šedých oblastech diskriminačního vzoru nebo železných limitů.

ID číslo cíle *[pokračování]*

TYPICKÉ PŘÍKLADY CÍLŮ

Zatímco ID cíle i ID mapa dobře reprezentují železná a neželezná vlastnosti cíle, dobré a špatné cíle mohou spadnout kamkoli do celkového rozsahu od 1 do 99. Tabulka uvádí některé běžné příklady dobrých a špatných cílů a ukazuje oblast, kde se pravděpodobně objeví.

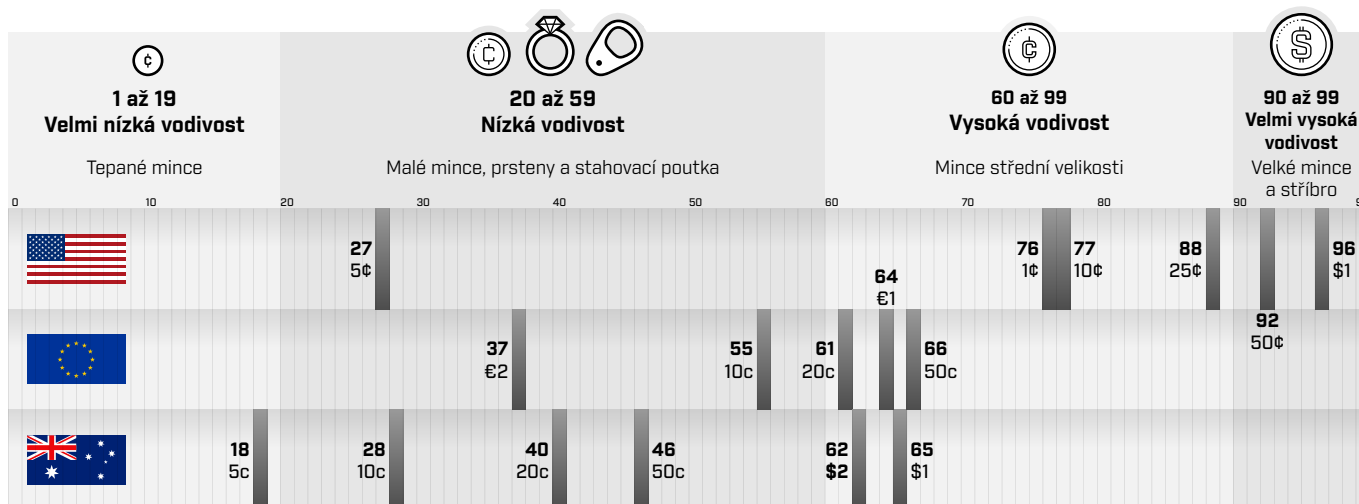

FAKTORY PŘESNOSTI

ID cíle se mohou lišit o několik čísel v závislosti na řadě faktorů, včetně složení kovů, orientace, hloubky, rychlosti pohybů detektorem a nastavení frekvence.

Frekvence – Multi-IQ+ Benefit

Detekce stejného cíle s různým nastavením frekvence může změnit ID cíle o jedno nebo dvě čísla.

Technologie Multi-IQ+ poskytuje větší přesnost ID cílů a zvýšený výkon detekce, zejména v silně mineralizované půdě. V neškodném terénu může jedna frekvence fungovat adekvátně, ale hloubka a stabilita ID cíle budou omezené interferencemi z terénu.

Simultánní multi-frekvence Multi-IQ+ dosáhne maximální hloubky s velmi stabilním cílovým signálem. V mineralizované zemi nebudou jednotlivé frekvence schopné účinně oddělit cílový signál od signálu terénu, což vede ke snížení výsledků. Multi-IQ+ bude stále efektivně v hloubce rozlišovat, přičemž dopad na přesnost ID cílu bude jen minimální.

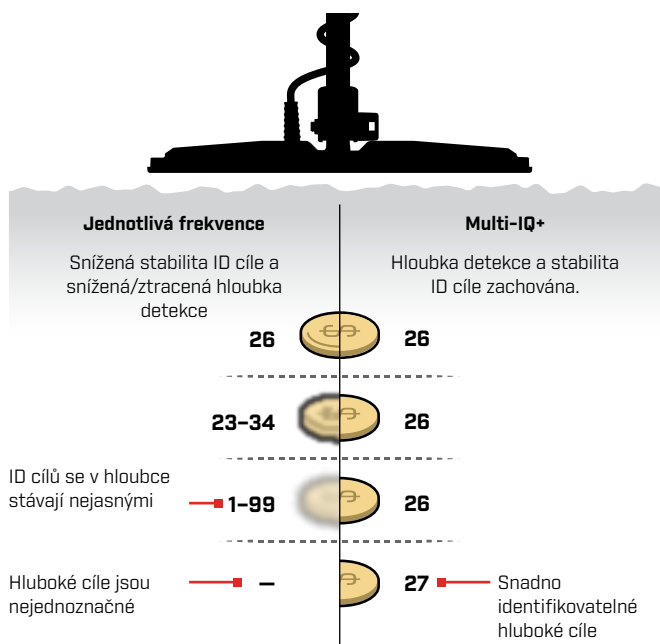

Překrývající se nebo sousedící cíle

Cíle, které sousedí nebo se překrývají, se mohou navzájem ovlivňovat, což vede k chybné identifikaci. Běžným efektem je, že slabší cíl bude „přetažen“ blíže k silnějšímu cíli, což způsobí detekci odlišného ID cíle, než kdyby byly cíle detekované jednotlivě. Cíle podobného typu a síly signálu se mohou pohybovat směrem k sobě a „setkat se na půli cesty“. Naopak, pokud je jeden cíl velmi dominantní, pak slabší cíl nemusí být detekovaný vůbec.

ID mapa

PRVKY ID MAPY

ID mapa se skládá z několika vrstev informací spojených do jediné vizualizace. Poskytuje současný a komplexní přehled nastavení diskriminace a informací o cíli.

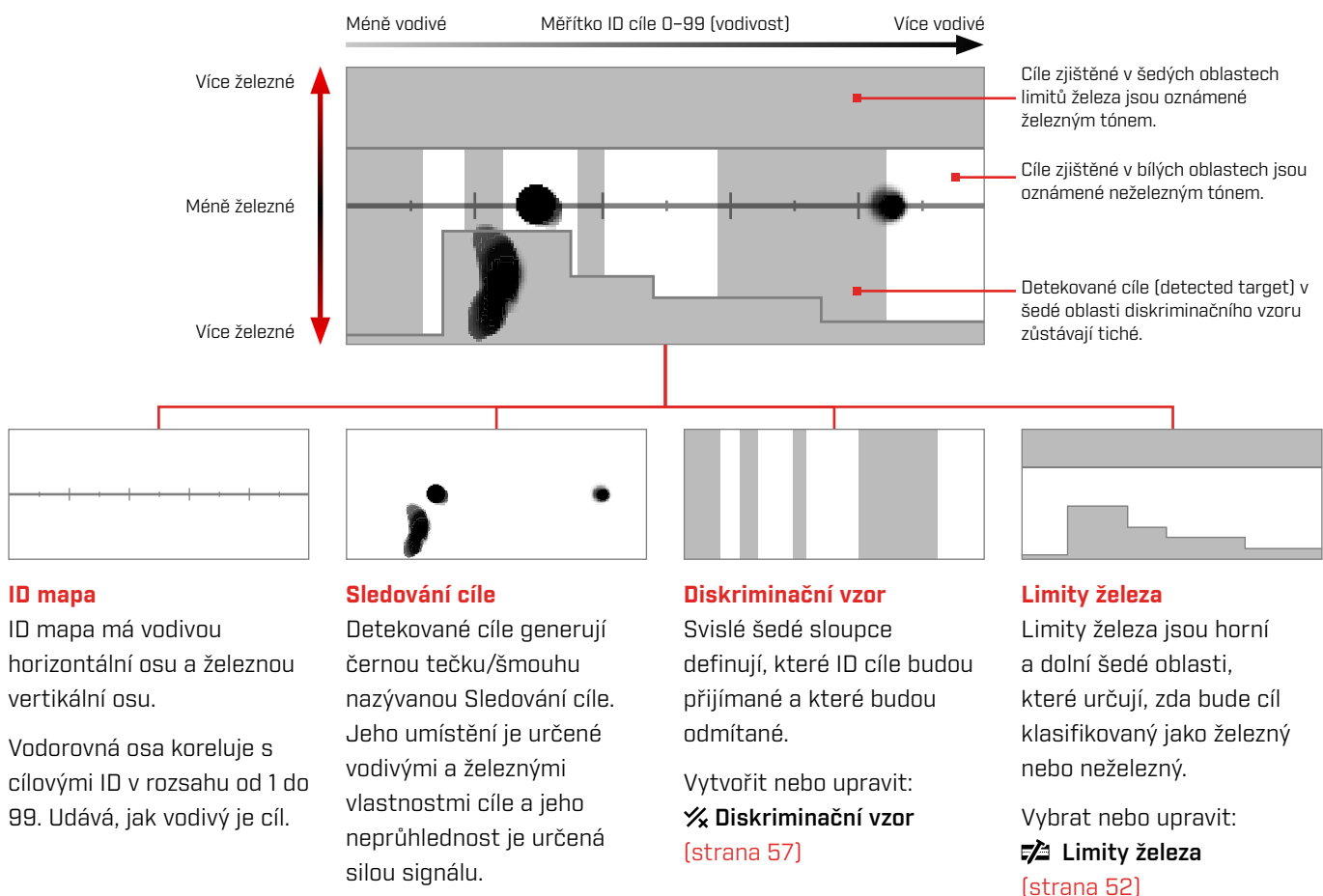

ID MAPA JEDNOTLIVÉ FREKVENCE

Při provozu na jednotlivé frekvenci nemůže detektor shromáždit dostatek informací o cíli pro vykreslení vodivosti a vlastností železa pro každý cíl, takže se zobrazuje zjednodušená ID mapa.

Neželezné cíle se objeví pouze podél středové osy a železné cíle se objeví v levém dolním rohu svislé osy. Pro jednotlivou frekvenci je ID cíle buď 0 až 99 pro vodivé cíle, nebo 1 až 19 s červenou indikací železa pro železné cíle.

Funkce Železné limity je deaktivovaná při provozu na jednotlivé frekvenci, takže se nezobrazuje na ID mapě a nelze ji upravovat prostřednictvím nabídky Nastavení.

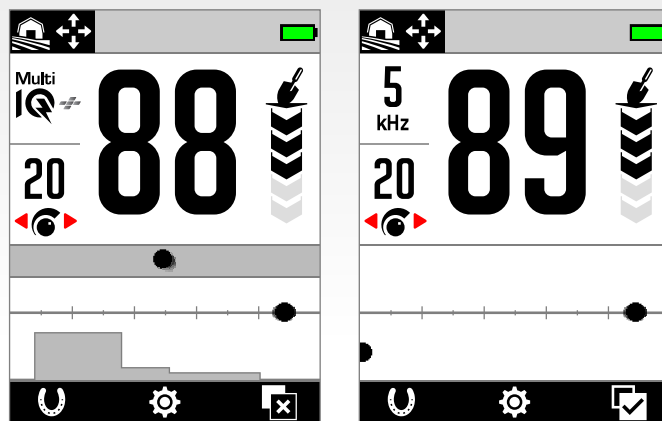

Tento příklad ukazuje detekci mince a hřebíku v režimu Multi-IQ+, a poté opět s použitím režimu jednotlivé frekvence. Zatímco sledování a ID mince zůstávají velmi podobné, železný hřebík se objeví zcela vlevo dole, když provozujete režim jednotlivé frekvence.

Sledování cíle

INTERPRETACE SLEDOVÁNÍ CÍLE

Většina detekovaných cílů bude ukazovat zřetelné sledování cíle, které doprovází stabilní, opakovatelné číslo ID cíle. Stejně jako ID číslo, sledování zmizí během 5 vteřin.

Naučit se interpretovat sledování cíle je užitečná dovednost, protože vám ukáže další informace o cíli, které nelze zprostředkovat samotným ID číslem cíle a nemusí být zřejmé z poslechu audia detekce. Pokud například najdete ID cíle, které vás nezajímá, ale ID mapa zobrazuje protáhlou nebo nepravidelně tvarované sledování cíle, pak se může v okolí nacházet sousední objekt, který ovlivňuje přesnost ID cíle. Nyní se můžete rozhodnout cíl dále prozkoumat.

Mezi faktory, které ovlivňují tvar a polohu sledování cíle, patří složení kovů, složitost, orientace a hloubka, stejně jako rychlost houpání a nastavení frekvence.

Neprůhlednost sledování cíle závisí na síle cíle. Silné signály generují tmavší sledování cíle (jsou spíše neprůhledné), zatímco slabší signály generují světlejší sledování cíle (jsou průhlednější).

VYMAZAT MAPU ID

Vymazat mapu ID je Akce softwarové klávesy, která okamžitě vymaže Mapu ID obnovením Sledování cíle. To je užitečné, když je Mapa ID pokrytá velkým množstvím Stop sledování, které ztěžují interpretaci skutečného cíle.

Stisknutím přiřazené Softwarové klávesy na Obrazovce detekce vymažete Mapu ID.



Než budete moci použít Vymazat mapu ID, musí být nejprve přiřazená k Softwarovému tlačítku – viz [strana 36](#).

PŘÍKLADY SLEDOVÁNÍ CÍLE

Následující příklady ukazují některé typické cíle na ID mapě.

Mince

Většina neželezných mincí se na středové čáře zobrazuje jako zřetelná kulatá tečka. Mince s nízkou vodivostí (např. tepané nebo broušené mince) se zobrazují vlevo a mince s vysokou vodivostí (např. velké stříbrné mince) se zobrazují vpravo.

Všimněte si, že některé země mají železné mince (Ferrous-Coin), které se neobjeví na středové čáře.

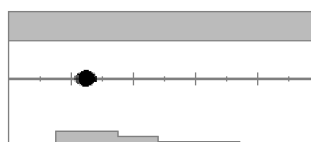

Detekce málo vodivé mince.

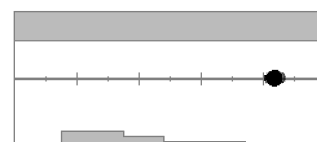

Detekce vysoce vodivé mince.

Poutka z plechovek (a velká hliníková fólie)

Hliníková poutka z plechovek jsou běžným odpadním cílem, který se objevuje na středové linii jako zřetelná kulatá tečka, podobná mincím.

Hliníková poutka z plechovek jsou vodivá a nemají žádný železitý obsah, proto je nelze řešit úpravou nastavení limitů železa. Místo toho upravte diskriminační vzor ([strana 57](#)), abyste odmítli tento typ nežádoucího neželezného cíle. Pokaždé, když vyhrabete nový typ poutka z plechovek, použijte ho k úpravě svého diskriminačního vzoru. Nakonec váš detektor většinu poutek z plechovek odmítne. Dávejte však pozor, abyste nezamaskovali mince a šperky, které sdílejí stejná ID cíle jako poutka z plechovek.

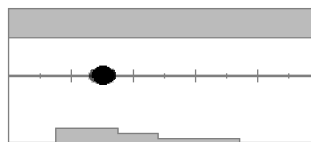

Detekce hliníkového poutka z plechovek (ID 30)

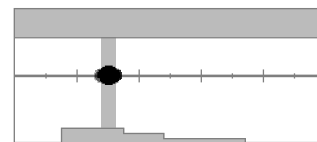

Diskriminační vzor byl upraven na Odmítnout ID 28 až 32, takže poutko nevydává detekční tón.

Sledování cíle (Pokračování)

Víčka z lahví

Ve spodní polovině mapy se obvykle objevují víčka od lahví, složité cíle a vysoce variabilní nevyžádané cíle, které mají kombinaci železných a vodivých vlastností velmi podobných mincím. Nastavení Přednastavení nižších limitů v limitech železa [\(strana 52\)](#) jsou navržena tak, aby zachytily tuto oblast ID mapy a pomohly při klasifikaci víček od lahví jako železných.

Pokud opakovaně nacházíte stejný typ víčka od láhve, zvolte jiné přednastavení limitů železa nebo upravte železné limity tak, aby pokryly sledování cíle. Obecně platí, že nastavení Přednastavení nižších limitů s vyšším číslem bude efektivnější při klasifikaci většiny víček od lahví jako železných.

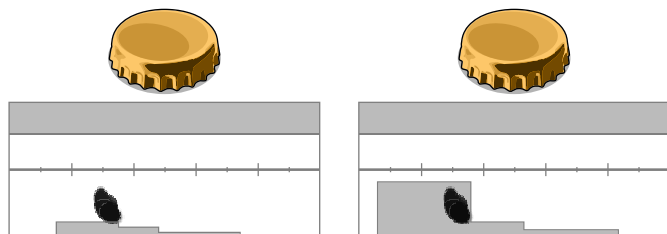

Detekce víčka od lahve běžné značky (víčko A), detekovaného paralelně k cíve.

Dolní hranice železa upravené tak, aby zakryly Sledování cíle a maskovaly víčko od lahve.

Tyto příklady sledování cíle ukazují variace, které jsou možné pro jedno víčko od láhve.

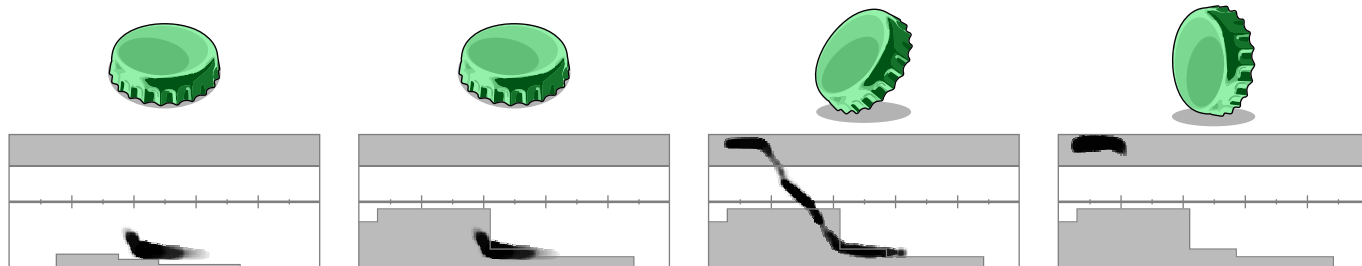

Odlíšné víčko od lahve (uzávěr lahve B) s odlišným tvarem Sledování cíle než má víčko od lahve A – víčko od lahví mají velmi variabilní složení, takže je obtížné je rozlišit.

Víčko od lahve B je obtížnější vyřadit jako železné a vyžaduje vyšší nastavení Přednastavení limitů železa.

Víčko od lahve B uložený pod úhlem 45 stupňů. V tomto případě detektor zaznamenává jak plochý tvar předmětu, tak i užší strany předmětu, které mají tendenci se objevovat v horní železné oblasti.

Víčko od lahve B položený na okraj (svisle). V tomto případě detektor vidí velmi málo z plochého tvaru předmětu a odezva leží v horní železné oblasti.

Hřebíky

Hřebíky jsou vysoce železné objekty, které se obvykle objevují v horní polovině ID mapy a lze je snadno spravovat úpravou horních železných limitů.



Detekce hřebíku.

Horní limity železa upravené k zachycení Sledování cíle

Signál terénu

Signál terénu se často objevuje úplně nahoře na ID mapy kolem ID 35. Přesný tvar a poloha se liší v závislosti na půdních podmínkách.

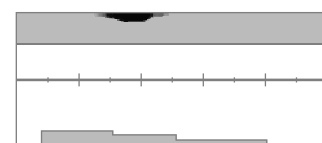

Sledování cíle [Pokračování]

Elektromagnetické rušení [EMI]

EMI se často objevuje jako koncentrovaná šmouha poblíž ID 0 a 2, podobně jako u mince s velmi nízkou vodivostí. Často se vyskytuje nějaké doprovodné náhodně rozptýlené sledování cíle.

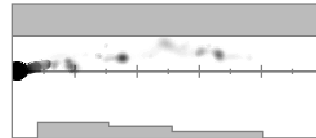

Velké nebo složité železné předměty

Železné předměty se složitými tvary mohou často vytvářet neobvyklé tvary na sledování cíle a stejně jako víčka od lahví mohou mít různou orientaci.

Takové cíle mají často vlastnosti železného materiálu, ale mají také velké válcové tvary (např. hlavy šroubů) s vysoce vodivými vlastnostmi. V některých orientacích to může vést ke sledování cíle, jehož stopa se svažuje dolů a doprava, z horní železné oblasti do neželezné oblasti.

Procházení komplexního cíle z různých směrů při kontrole sledování cíle může poskytnout lepší indikaci železných vlastností cíle.

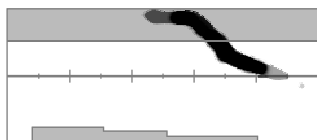

Silný zrezivělý železný šroub, který je otočený do jedné strany.



Tentýž silný zrezivělý železný šroub ověřený z jiného směru, což jasněji ukazuje, že je železný.

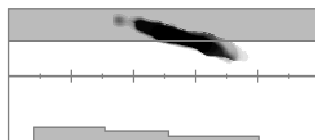

Silný železný hřeb s velkou hranatou hlavou.

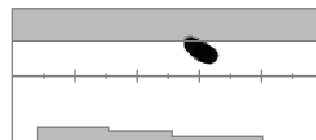

Šroub s velkou šestihrannou hlavou.

Neželezné předměty maskované blízkým železem

Neželezné předměty v těsném sousedství železných odpadů mohou také vytvořit neobvykle tvarované sledování cíle.

Železný odpad je často mnohem silnější a dominuje detekci a přitahuje sledování cíle směrem k železné oblasti. Avšak s vynikající separací cíle detektoru MANTICORE je často vidět, že neželezný cíl vtahuje sledování cíle právě do neželezné oblasti, čímž demaskuje detekci neželezných kovů.

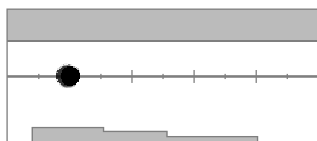

Středověký broušený čtvrtý tolar (mince).



Železný hřebík sám o sobě.

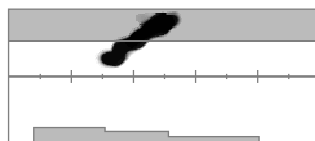

Středověký broušený čtvrták (mince) vedle železného hřebíku. Všimněte si, jak mince táhne sledování cíle dolů a ve směru správného ID pro mince.

Mince pohřbená hluboko v mineralizované zemi

Mineralizovaná půda představuje pro diskriminaci zvláštní výzvu, protože detektor vnímá cíl jako směs signálů z cíle i z odezvy terénu. To může vytvořit tři tmavé stopy Sledování cíle; jednu v horní železné oblasti, jednu na středové čáře, kde by se mince objevila, kdyby byla detekována ve vzduchu, a jednu ve spodní železné oblasti. Někdy jsou spojené svislou čarou.

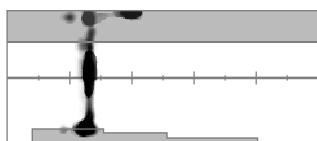

Tepaná mince (nízký vodič) pohřbená hluboko ve vysoce mineralizované půdě, která vykazuje pevnou identifikaci cíle, ale nejisté železné charakteristiky v důsledku smísení s odezvou signálu terénu.

Lokalizace

METODY LOKALIZACE

Lokalizace neboli pinpoint vám pomůže rychle zúžit polohu zasypaného cíle, což vám umožní určit jeho přesnou polohu před kopáním. Existují dva způsoby lokalizace cíle:

- Používání režimu Pinpoint (viz "Najděte cíl pomocí režimu Pinpoint")
- Používáme techniku ruční lokalizace (viz [strana 31](#))

REŽIM PINPOINT

Když je režim Pinpoint zapnutý, jsou detekované všechny cíle bez ohledu na diskriminační vzor a limity železa. V režimu Pinpoint je také vypnuta detekce pohybu, takže cílové signály se objevují, i když je cívka v klidu.

Režim Pinpoint postupně maskuje cílovou odezvu snižováním citlivosti s každým pohybem, dokud nezůstane jen velmi úzká odezva cíle.

Odezva detektoru ukazuje sílu cílového signálu přímo pod cívkou. Rozdíl v tónu a hlasitosti pomáhá lokalizovat polohu a hloubku cíle.

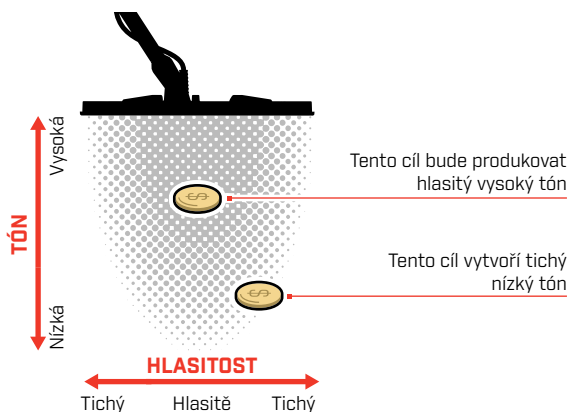

Lišta Pinpoint

Když je zapnutý režim Pinpoint, ve spodní části obrazovky se zobrazí lišta Pinpoint.

Jak se osa cívky přibližuje k cíli, vyplňuje se lišta Pinpoint zvenčí směrem ke středu. Když je lišta plná, cíl se nachází přímo pod osou cívky.



Slabý / mimo středový cílový signál. Cíl je umístěn blíže k vnější straně cívky.



Nejsilnější cílový signál. Cíl je umístěn přímo pod středovou osou cívky.

NAJDĚTE CÍL POMOCÍ REŽIMU PINPOINT

1. Cívku držte dál od přibližného místa cíle.
2. Na obrazovce Detekce stisknutím zapněte režim Pinpoint. Ve spodní části obrazovky se zobrazí lišta Pinpoint. Udržujte cívku rovnoběžně se zemí a dvakrát nebo třikrát pomalu přejeďte přes cílové místo. Tím se zkalibruje detektor pro přesnější audio odezvy.
3. Vyhledejte střed cíle nasloucháním nejhlasitějšímu signálu a/nebo sledováním lišty Pinpoint. ID cíle a ID mapa se v režimu Pinpoint dále aktualizují, abyste mohli potvrdit, že zaměřujete správný cíl, nikoli sousední odpad.
4. Když se lišta Pinpoint vyplní až do středu a ikona Pinpoint se zvýrazní, cíl se nachází pod středem cívky.

Pokud máte potíže s lokalizací cíle nebo pokud je detektor při zapnutém režimu Pinpoint příliš hlučný, vypněte režim Pinpoint a poté se vraťte ke kroku 1 a zopakujte postup Pinpoint.

LOKALIZUJTE CÍL RUČNĚ

Cíl je možné úspěšně lokalizovat i bez použití režimu Pinpoint, vyžaduje to však praxi. Tato metoda může být vyžadovaná, když je žádoucí cíl obklopený odpadky.

1. Pomalu pohybujte cívkou přes cílové místo a udržujte ji rovnoběžně se zemí.
2. Vyhledejte střed cíle nasloucháním nejhlasitější odezvě signálu cíle.
3. V duchu si poznamenejte polohu nebo označte čáru na půdě botou nebo nástrojem na kopání.
4. Přesuňte se na jednu stranu tak, abyste mohli cívkou přehodit přes cíl v pravém úhlu k původnímu směru.
5. Opakujte kroky 1 a 3 z vaší nové pozice. Cíl se nachází tam, kde se dvě pomyslné čáry kříží.

1-3

Vytvořte čáru tam, kde je slyšet nejsilnější signál.

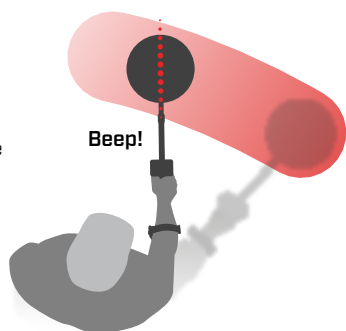

4-5

Postavte se do pravého úhlu od své výchozí pozice a opakujte.

Průsečík dvou čar označuje přesné umístění cíle.

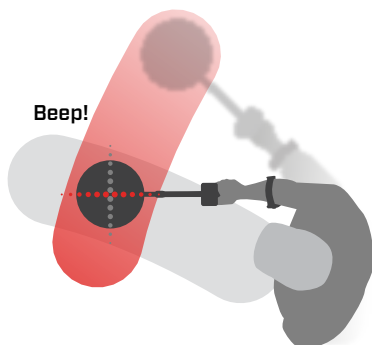

Obecné nastavení

Jazyk

ZMĚNA JAZYKA

1. Přejděte do nastavení Jazyk:
⚙️ Nastavení > ⚙️ Obecná nastavení > 🗣️
2. Stisknutím ◀️/▶️ vyberte svůj jazyk.

Poznámka: Po Obnovení továrního nastavení se jazyk vrátí na výchozí nastavení (angličtina).



Jazyk v nabídce Obecné nastavení.

Vibrace

MANTICORE má vibrační funkci, která poskytuje taktilní zpětnou vazbu prostřednictvím rukojeti detektoru.

Intenzita vibrací se mění úměrně síle cílového signálu při detekci a při zapnutém režimu Pinpoint.

Nastavení vibrací se zapamatuje i po vypnutí detektoru.



Když je zapnutá funkce Vibrace, doba provozu baterie se zkrátí.

ZAPNUTÍ/VYPNUTÍ VIBRACÍ

1. Přejít na Vibrace: **Nastavení**
> **Obecné nastavení** > **Vibrace**
2. Stisknutím zapnete [] nebo vypnete [] vibrace.

Osvětlení

OTEVŘENÍ NABÍDKY OSVĚTLENÍ

Nabídku Osvětlení je možné otevřít dvěma způsoby:

- Stisknutím tlačítka Podsvícení/Osvětlení (☀)
- Prostřednictvím nabídky Nastavení: **Nastavení** > **Obecné nastavení** > **Osvětlení**

PODSVÍCENÍ DISPLEJE

Jas podsvícení displeje detektoru MANTICORE můžete nastavit tak, aby vyhovoval všem světelným podmínkám, od jasného denního světla až po úplnou tmou.

Úrovně jasu se pohybují od 1 (nejtmavší) do 10 (nejjasnější), plus nastavení Auto. Podsvícení obrazovky nelze zcela vypnout.

i Použití nižšího nastavení jasu podsvícení displeje prodlouží výdrž baterie.

☀ Podsvícení displeje můžete přiřadit jako Akci softwarové klávesy — viz [strana 36](#).

Úprava podsvícení displeje

1. Otevřete nabídku Osvětlení stisknutím tlačítka Podsvícení/Osvětlení (☀) nebo do něj přejděte: **Nastavení** > **Obecné nastavení** > **Osvětlení** > **Displej**
2. Stisknutím ◀/▶ vyberte jas, který je příjemný pro vaše oči nebo zvolte Auto.

Případně můžete upravit podsvícení displeje stisknutím tlačítka Podsvícení/Osvětlení (☀). Každé stisknutí snižuje jas o jednu úroveň, než se vrátíte zpět na nejvyšší nastavení.

Automatické podsvícení displeje/klávesnice

Displej a Klávesnice mají nastavení Auto, které automaticky upravuje jas podsvícení v závislosti na úrovních světla snímaných Světelným senzorem.

i Pro správnou funkci automatického podsvícení displeje se ujistěte, že světelný senzor není zakrytý a že na něm nejsou nečistoty a prach.

PODSVÍCENÍ KLÁVESNICE

Klávesnice MANTICORE má podsvícení pro maximální viditelnost klávesnice i v úplné tmě.

Nastavení jasu jsou Vypnuto, Nízký, Střední a Vysoký, plus nastavení Auto, které automaticky upraví Podsvícení klávesnice podle aktuálního nastavení Podsvícení displeje.

Upravit Podsvícení klávesnice

1. Otevřete nabídku Osvětlení stisknutím tlačítka Podsvícení/Osvětlení (☀) nebo na něj přejděte: **Nastavení** > **Obecné nastavení** > **Osvětlení** > **Klávesnice**
2. Stisknutím ◀/▶ vyberte nastavení Podsvícení klávesnice.

SVÍTILNA

MANTICORE má svítilnu umístěnou na zadní straně ovládacího modulu pro detekci v situacích se slabým osvětlením.

Nastavení svítilny jsou Vypnuto, Nízká, Střední a Vysoká.

Svítilna je standardně vypnutá při každém zapnutí detektoru.

i Nepřetržité používání svítilny vede ke zkrácení doby provozu baterie.

☑ Svítilnu můžete přiřadit jako Akci softwarové klávesy — viz [strana 36](#).

Upravit svítilnu

1. Otevřete nabídku Osvětlení stisknutím tlačítka Podsvícení/Osvětlení (☀) nebo na něj přejděte: **Nastavení** > **Obecné nastavení** > **Osvětlení** > **Svítilna**
2. Stisknutím ◀/▶ vyberte nastavení Svítilna.

Když je svítilna zapnutá, ikona svítilny (☑) se zobrazí ve stavovém řádku.



Softwarová tlačítka

Třem softwarovým tlačítkům lze přiřadit akci, což vám umožní přizpůsobit uživatelské rozhraní. Poskytují pohodlné zkratky pro vaše oblíbená nastavení.

Uživatелеm přiřazené funkce softwarových tlačítek jsou dostupné pouze na obrazovce detekce.



Postranní softwarové tlačítka

je pravé dolní postranní tlačítko na ovládacím panelu. Akce, které jsou mu přiřazené, nezobrazují ikonu, dokud není stisknuté softwarové tlačítko.

Softwarové tlačítko lišty akcí

jsou levé a pravé horní tlačítko na klávesnici, přímo pod lištou akcí.

PŘÍRAZENÍ SOFTWAREVÝCH TLAČÍTEK

Úplný seznam Akcí softwarových kláves naleznete na [strana 37](#).

1. Dlouhým stisknutím postranního softwarového tlačítka (🔍) otevřete volič softwarového tlačítka nebo k němu přejděte nabídkou Nastavení: ⚙️ **Nastavení** > 🏠 **Všeobecné Nastavení** > 🗄️ **Softwarová tlačítka**, poté stisknutím ▶ otevřete volič softwarových tlačítek.
2. Stisknutím ▲/▼ vyberte softwarové tlačítko, které chcete přiřadit – vybrané softwarové tlačítko je zvýrazněné červeně.
3. Stisknutím ◀/▶ procházejte přiřaditelné akce softwarových tlačítek. Změny se aplikují automaticky.

Když se vrátíte na obrazovku detekce, ikony softwarových tlačítek na liště akcí zobrazí nově přiřazené akce pro levou a pravou softwarovou klávesu.

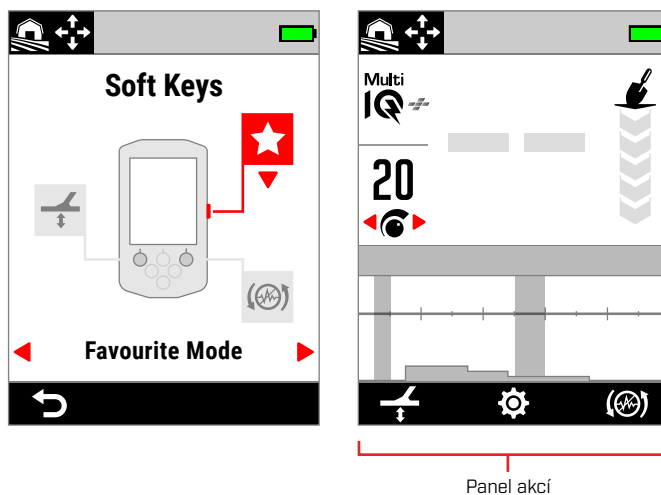

Volič softwarových tlačítek a výsledný panel akcí na obrazovce detekce.

AKCE SOFTWAREVÝCH TLAČÍTEK

Všechny kovy

Stisknutím softwarového tlačítka zapnete/vypnete režim Všechny kovy.

Přijmout/Odmítnout

Když je režim Všechny kovy vypnutý, stisknutím softwarového tlačítka  **Odmítnout** odmítněte ID, když jsou detekované.

Když jsou Všechny kovy zapnuté, stisknutím softwarového tlačítka  **Přijmout** přijměte ID, když jsou detekované.

Potlačení interferencí

Stisknutím softwarového tlačítka provedte automatické potlačení interferencí.

Stisknutím a podržením provedte nepřetržité automatické potlačení interferencí (není dostupné pro postranní softwarové tlačítka).

Vyvážení terénu

Zapíná/vypíná sledování vyvážení terénu.

Stiskněte a podržte při zvedání a spouštění cívky nad zem, abyste provedli automatické vyvážení terénu (není k dispozici pro postranní softwarové tlačítka).

Oblíbený režim

Přepíná mezi oblíbeným vyhledávacím režimem a naposledy použitým vyhledávacím režimem.

Oblíbené vyhledávání je definovatelné uživatelem; viz [strana 64](#).

Vyhledávací režim

Prochází všemi Vyhledávacími režimy.

Svítilna

Zapíná a vypíná svítilnu na naposledy použitou úroveň jasu.

Podsvícení displeje

Prochází nastavením Podsvícení displeje od nejvyššího k nejnižšímu.

Toto je užitečná zkratka pro detekci za soumraku, protože vám umožňuje postupně snižovat jas Displeje, když slunce zapadá.

Zvýšení citlivosti

Dočasně zvýší citlivost o 5 úrovní (nebo na maximum). Více na [strana 21](#).

Ztlumení reproduktoru

Ztlumení reproduktoru umožňuje ovládat zvuk Reproduktoru.

Reproduktor se obvykle vypne, když jsou připojena sluchátka. Softwarová klávesa Ztlumení reproduktoru umožňuje zapnout Reproduktor, abyste mohli dočasně sdílet zvuk bez odpojení sluchátek. Zvuk je generovaný ve sluchátkách a Reproduktoru současně.

Pokud nejsou připojená žádná sluchátka, funkce Ztlumení reproduktoru zapne/vypne reproduktor.

Ztlumení reproduktoru je dostupné pouze tehdy, pokud je přiřazené Softwarovému tlačítku. Pokud funkce přestane být přiřazená nebo se detektor restartuje, reproduktor se vrátí do výchozího chování.

Rychlost zotavení

Prochází dostupné Rychlosti zotavení od nízké-
po- vysokou. Nové nastavení se krátce zobrazí po stisknutí Softwarové klávesy.

Frekvence

Cykluje dostupnými frekvencemi od nízkých-po-
vysoké.

Toto je užitečná zkratka pro rychlou identifikaci obtížných cílů.

Vymazat Mapu ID

Vymaže Mapu ID obnovením Sledování cíle. To je užitečné, když je Mapa ID pokrytá velkým množstvím Stop sledování, které ztěžují interpretaci skutečného cíle.

Indikace železa

Barvu Indikace železa na Obrazovce detekce si můžete přizpůsobit.

Výchozí indikací je černé ID číslo cíle s červenou čarou pod ním. V případě potřeby existuje další možnost zobrazit ID číslo cíle červeně.



Výchozí Indikace železa.



Volitelná červená Indikace železa.

VYBERTE VZHLED INDIKACE ŽELEZA

1. Přejděte do nastavení Indikace železa:
⚙️ **Nastavení** > ⚙️ **Obecná nastavení** > **Ferrous Indication**
2. Stisknutím ◀️/▶️ vyberte Vzhled Indikace železa.

Resetovat

Informace o tom, jak resetovat pouze jeden vyhledávací režim, viz [strana 65](#).

OBNOVENÍ TOVÁRNÍHO NASTAVENÍ

Obnovení továrního nastavení lze provést dvěma způsoby; prostřednictvím nabídky nastavení nebo pomocí tlačítka napájení.

Obnovení továrního nastavení vrátí všechna nastavení detektoru do výchozího stavu, včetně vyhledávacích režimů.

Resetovat přes nabídku nastavení

1. Zapněte detektor (🔌).
2. Přejděte na Reset: ⚙️ **Nastavení** > ⚙️ **Obecné Nastavení** > 🔄 **Resetovat**
3. Stisknutím ▶️ zobrazte obrazovky potvrzení resetování.
4. Zobrazí se varovná zpráva — pokud jste si jisti, že chcete detektor resetovat, potvrďte znovu stisknutím pravého softwarového tlačítka [✓ **Potvrdit**].

Po dokončení resetování zazní potvrzovací tón a objeví se zpráva. Všimněte si, že zpráva je zobrazená v angličtině, to je výchozí nastavení Jazyka.

Resetovat tlačítkem napájení

1. Vypněte detektor (🔌).
2. Stiskněte a podržte tlačítko napájení (🔌), dokud se neozve potvrzovací tón a neobjeví se zpráva „Obnovení továrního nastavení dokončeno“. Všimněte si, že zpráva je zobrazená v angličtině, to je výchozí nastavení Jazyka.
3. Uvolněte tlačítko.

Zesílení při podvodní detekci

Nastavení Zesílení při podvodní detekci zvyšuje maximální hlasitost vodotěsných sluchátek Minelab 3,5 mm (1/8 - palce).

! Vysoká hlasitost může poškodit váš sluch – funkce Zesílení při podvodní detekci proto používejte **POUZE** s vodotěsnými sluchátky Minelab 3,5 mm (1/8 - palce), která jsou k dispozici jako příslušenství.

ZAPNUTÍ/VYPNUTÍ FUNKCE ZESÍLENÍ PŘI PODVODNÍ DETEKCI

1. Přejít na Zesílení při podvodní detekci:
⚙️ Nastavení > ⚙️ Obecná nastavení > Zesílení při podvodní detekci
2. Stisknutím **◀/▶** zapněte/vypněte funkci Zesílení při podvodní detekci.

Při zapnutí funkce Zesílení při podvodní detekci se zobrazí varovná zpráva – pozorně si zprávu přečtěte a poté potvrďte stisknutím Pravého Softwarového tlačítka **[✓ Potvrdit]**.

Když je funkce Zesílení při podvodní detekci zapnutá, ve Stavovém řádku se uvnitř ikony sluchátek **[🔊]** zobrazí symbol plus (+).

Nabídka nastavení

Frekvence



MANTICORE obsahuje vysoce výkonnou simultánní multifrekvenční technologii nazvanou Multi-IQ+ a má také výběr jednotlivých frekvencí.

Nastavení frekvence je lokální. Změnami tohoto nastavení je ovlivněn pouze aktuální vyhledávací režim.

Multi-IQ+ je výchozí a doporučené nastavení frekvence pro všechny vyhledávací režimy.

! Provedte potlačení interferencí (strana 62) při každé změně frekvence.

🔊 Frekvenci můžete přiřadit jako Akci softwarové klávesy – viz strana 36.

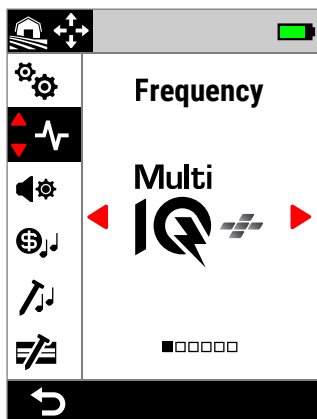

Frekvence v nabídce nastavení.

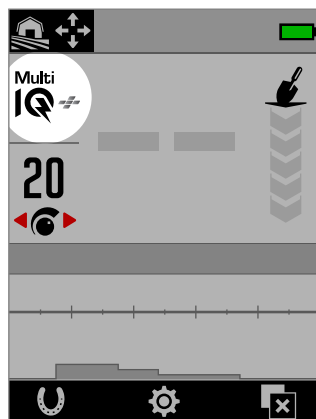

Frekvence na obrazovce detekce.

ZMĚŇTE FREKVENCÍ

1. Navigovat do: **Nastavení** > **Frekvence**
2. Stisknutím **◀/▶** vyberte frekvence. Nové nastavení frekvence se zobrazí na obrazovce detekce.
3. Provedte potlačení interferencí (strana 62) .

FREKVENCE A VYHLEDÁVACÍ REŽIMY

Každý vyhledávací režim je omezený na frekvence, které poskytují nejlepší výkon pro daný režim.

Režimy All-Terrain mohou úspěšně fungovat ve všech dostupných nastaveních frekvence, proto jsou v režimu All-Terrain k dispozici jednotlivé frekvence.

Režimy Pláž mohou úspěšně fungovat pouze v typických plážových podmínkách v režimu Multi-IQ+, proto nejsou dostupné jednotlivé frekvence.

Podobně je režim Naleziště zlata optimalizovaný pro detekci nízko vodivých zlatých valounů, které jsou snadněji detekovatelné při vyšších frekvencích. Proto nejsou v tomto režimu dostupné nižší jednotlivé frekvence (5, 10 a 15 kHz).

MANTICORE nemá nastavení jednotlivé frekvence 4 kHz. Místo toho vyhledávací režim All-Terrain High Conductors poskytuje režim založený na Multi-IQ+, který může dosáhnout provozní frekvence ještě nižší než 4 kHz. To poskytuje výhody režimu nízké frekvence / vysokého výkonu pro detekci a diskriminaci vysokých vodičů při zachování podstatných výhod Multi-IQ+.

Frekvence MANTICORE

	Frekvence (kHz)					
	Multi-IQ+	5	10	15	20	40
All-Terrain	✓	✓	✓	✓	✓	✓
Pláž	✓	✗	✗	✗	✗	✗
Naleziště zlata	✓	✗	✗	✗	✓	✓

PROVOZ MULTI-IQ+

Multi-IQ+ funguje současně v celém spektru frekvencí, což mu umožňuje pokrýt mnohem širší rozsah cílů, než dokáže jednotlivá frekvence.

Multi-IQ+ poskytuje vynikající výkon oproti provozu s jednotlivou frekvencí téměř za všech podmínek.

Detekce pomocí Multi-IQ+ se doporučuje vždy, protože:

- Poskytuje nejlepší šanci na detekci široké škály cílů.
- ID cílů Multi-IQ+ jsou stabilnější a přesnější než jednotlivé frekvence. Viz strana 25 pro více informací.

JEDNOFREKVENČNÍ PROVOZ

Nastavení jednotlivé frekvence je vysoce výkonné a může poskytnout výhodu oproti vícefrekvenčnímu v některých omezených situacích detekce. Například; pokud jste vyhledávali pouze větší vysoce vodivé cíle umístěné ve velké hloubce ve velmi neškodných půdách, použití 5 kHz může být výhodou. Podobně, pokud jste hledali pouze velmi jemné zlaté šperky v malé hloubce, pak 20 kHz nebo 40 kHz může poskytnout lepší výsledky v některých detekčních prostředích.

V některých hlučných prostředích (např. místa s vysokým EMI, kde funkce potlačení interferencí není plně účinná) může jediná frekvence zachytit méně interferencí než režim Multi-IQ+, avšak maximální citlivost cíle v širokém rozsahu velikostí cílů bude snížena.

 Nastavení limitů železa je deaktivované při použití jednotlivých frekvencí. Pokud chcete povolit limity železa, změňte frekvenci na režim Multi-IQ+.

 Při použití jednotlivých frekvencí se ID mapa změní na zjednodušené lineární měřítko. Více informací viz [strana 26](#).

Motiv audia



Audio motivy jsou nakonfigurované pro konkrétní scénáře detekce a umožňují uživateli přizpůsobit audio zvuky tak, aby vyhovovaly jejich konkrétnímu stylu detekce.

Úprava audio motivu je místní; změnami tohoto nastavení je ovlivněn pouze aktuální vyhledávací režim.

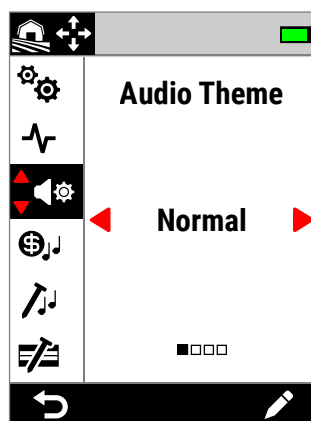

Audio motiv v nabídce nastavení.

VÝBĚR AUDIO MOTIVU

Vyberte si audio motiv, který nejlépe odpovídá vaší poloze a záměru zjišťování. I když je výběr tématu částečně osobní preference, stojí za to porozumět každému audio tématu a jednotlivým výhodám, které přinášejí konkrétním scénářům detekce.

	Normální	Vylepšené	Hloubka	Prospekce
Typ prahu	Odkaz	Odkaz	Odkaz	Skutečný
Úroveň prahové hodnoty	0 až 25	0 až 25	0 až 25	0 až 25
Rozteč prahové hodnoty	1 až 50	1 až 50	1 až 50	1 až 50
Profil	Jednoduché, střední, bohaté [objem]	Jednoduché, střední, bohaté [zabarvení]	Jednoduché, střední, bohaté [objem]	—
Min. a max. Rozteč	—	—	1 až 65	—
Výška tónu při detekci železa	—	—	1 až 65	—
Železný tón	—	—	—	Zapnuto/Vypnuto
Tónová odpověď	Povoleno	Povoleno	Zakázáno	Zakázáno
Výška tónu řízena	ID cíle	ID cíle	Síla signálu	Síla signálu

NORMÁLNÍ

Normální audio motiv je dobrou volbou pro každodenní detekci. Poskytuje plně znějící audio odezvy, které se liší jak výškou, tak hlasitostí.

Výška tónu audio odpovědi je určena ID cílem, jak je definované v nastavení tónové odpovědi ([strana 48](#)).

Hlasitost audio odpovědi je modulovaná podle síly/hloubky signálu cíle, přičemž silné/mělké cíle poskytují hlasitější odezvy než slabé/hluboké cíle. Zvolte míru modulace hlasitosti změnou profilu.

Toto téma používá „referenční“ tón prahové hodnoty, který se pro odmítnuté cíle vymaže ([viz strana 47](#)). Můžete upravit úroveň prahové hodnoty (ve výchozím nastavení vypnuto) a výšku rozteč prahové hodnoty.

VYLEPŠENÉ

Vylepšené audio téma je podobné jako normální, ale je optimalizované pro detekci ve scénářích s vysokým EMI.

Slabé detekce, jako je chvění EMI, zůstanou slyšitelné, ale budou mít modulovaný zvuk, který bude znít „tenčeji“ nebo „plechově“ než silnější detekce. To má za následek potlačení chvění EMI, takže je snazší poslouchat „skrz“, slyšet nenáhodné signály, které se důsledně opakují s každým pohybem. Větší signály ze silných/mělkých cílů budou znít „robustněji“ podobně jako u normálního audio tématu. Toto audio téma také umožňuje uživatelům zvýšit citlivost (v místech s omezením EMI) výše, než by bylo možné při použití normálního audio tématu.

Výška tónu audio odpovědi je určena ID cílem, jak je definované v nastavení tónové odpovědi [\(strana 48\)](#).

Zvolte míru frekvenční modulace změnou profilu.

Toto téma používá „referenční“ tón prahové hodnoty, který se pro odmítnuté cíle vymaže [\(viz strana 47\)](#). Můžete upravit úroveň prahové hodnoty (ve výchozím nastavení vypnuto) a rozteč prahové hodnoty.

HLOUBKA

Téma audia hloubky je užitečné pro lepší oddělení cílů ve vnitrozemských lokalitách, které obsahují velké množství železného odpadu.



Nastavení tónové odpovědi je deaktivované při použití tématu audia hloubky. Pokud chcete povolit tónové odpovědi, změňte audio téma na normální nebo vylepšené.

Rozteč neželezných cílů se plynule mění podle síly signálu nebo hloubky cíle. Slabší neželezné signály budou mít nižší tón a silnější signály budou mít vyšší tón. Železné cíle budou mít nízkou odezvu.

Výška tónu při detekci železa, minimální výška tónu (neželezné) a maximální výška tónu (neželezné) jsou nastavitelné. Míru modulace hlasitosti lze upravit pomocí nastavení profilu.

Toto téma používá „referenční“ tón prahové hodnoty, který se pro odmítnuté cíle vymaže [\(viz strana 47\)](#). Můžete upravit úroveň prahové hodnoty (ve výchozím nastavení vypnuto) a výšku rozteč prahové hodnoty.

Nastavení rozteče téma hloubky

Téma Hloubka má další jedinečná nastavení, která vám umožňují ovládat výšku železných tónů a nastavit minimální/maximální výšku vodivých tónů.

Nastavení výšky tónů hloubky má rozsah od 1 do 65.

POZNÁMKA: Výška tónu při detekci železa nemůže být nastavený výše než min. Výška tónu. Pokud nemůžete upravit výšku tónu při detekci železa (šipky jsou zašedlé a je slyšet neplatný tón stisknutí tlačítka), zvyšte min. Nastavení výšky tónu.

PROSPEKCE

Téma prospekce je užitečná, když je prospěšná maximální citlivost na slabé cíle, například při hledání zlata nebo vyhledávání jemných šperků na pláži. Toto téma se nejlépe používá na lokalitách s nízkým obsahem odpadu.



Nastavení tónové odpovědi je deaktivované při použití tématu Prospecting Audio. Pokud chcete povolit tónové odpovědi, změňte audio téma na normální nebo vylepšené.

Výška zvukových odezev se plynule mění v závislosti na síle signálu (nebo hloubce) cíle a zda je železný.

Nastavení železných tónů umožňuje železné tóny vypnout. To znamená, že při detekci v režimu Všechny kovy nebudou železné cíle vydávat železný tón, ale budou vydávat pravidelný detekční tón. To je užitečná funkce při hledání zlata, protože velmi slabé zlaté cíle mohou být vtaženy do železité oblasti blízkými železnými cíli nebo pozemním signálem z vysoce mineralizovaného terénu. Když vypnete železné tóny, budou zlaté signály zřetelněji slyšitelné.

Toto téma používá „pravý“ tón prahové hodnoty, který poskytuje maximální citlivost na slabé cíle [\(viz strana 47\)](#). Můžete upravit úroveň prahové hodnoty (ve výchozím nastavení vypnuto) a výšku rozteč prahové hodnoty.

PROFIL

Dostupné pouze pro Normální, Vylepšená a Hluboká audio témata.

Nastavení profilu pro audio téma určuje, jak moc je zvukový signál modulovaný podle síly signálu (nebo hloubky cíle).

V normálních a hlubokých audio tématech je hlasitost audia modulovaná (slabší cíle mají nižší hlasitost).

V pokročilém audio tématu je frekvenční obsah audia modulovaný (slabší cíle znějí „tenčeji/plechověji“).

Jednoduchý

Když je profil nastavený na Jednoduchý, dochází k minimální modulaci slabých/hlubokých cílů. Všechny cíle kromě nejslabších/nejhlubších budou znít podobně jako mělké/silné cíle.









Střední

Když je profil nastaven na Střední, je aplikovaná střední míra modulace. Středně hluboké až nejslabší/nejhlubší cíle budou znít jinak než velmi mělké/silné cíle.

Bohatý

Když je profil nastavený na Bohatý, je aplikované velké množství modulace. Nejslabší/nejhlubší cíle budou znít jinak než cíle střední hloubky a oba budou také znít odlišně než velmi mělké/silné cíle.

Změna profilu

1. Přejít do:  **Nastavení** >  **Audio téma**
2. Stisknutím  /  vyberte audio téma, které chcete upravit, a poté stiskněte pravé softwarové tlačítko  **Upravit** .
3. Stisknutím  /  vyberte Profil a poté stiskněte  /  pro změnu nastavení profilu. Změny se projeví okamžitě, takže si poslechněte zvuk a vyberte preferované nastavení.

ÚROVEŇ PRAHOVÉ HODNOTY A VÝŠKA TÓNU

Tón prahové hodnoty je konstantní zvuk na pozadí, který je užitečný pro rozlišení mezi žádoucími a nežádoucími cíli, stejně jako k uslyšení slabé odezvy signálu.









Úroveň prahu lze nastavit pro všechna nastavení audio tématu, i když mohou znít navzájem trochu odlišně kvůli základnímu rozdílu ve způsobu, jakým každé téma generuje audio.

Nastavení úrovně prahové hodnoty má rozsah od 0 do 25.

Nastavení rozteče prahové hodnoty má rozsah od 1 do 50.

POZNÁMKA: Normální, Vylepšená a Hluboká audio témata používají „referenční“ prahový tón, zatímco téma Prospecting používá „pravý“ tón prahové hodnoty.

Úprava úrovně/rozteče prahové hodnoty

1. Přejít do:  **Nastavení** >  **Audio téma**
2. Stisknutím  /  vyberte audio téma, které chcete upravit, a poté stiskněte pravé softwarové tlačítko  **Upravit** .
3. Stisknutím  /  vyberte úroveň prahové hodnoty nebo rozteč prahové hodnoty a poté stisknutím  /  upravte. Změny se projeví okamžitě, takže si poslechněte zvuk a vyberte preferované nastavení.

„REFERENČNÍ“ TÓN PRAHOVÉ HODNOTY

Normální, vylepšená a hlubková zvuková témata používají zjednodušený „referenční“ tón prahové hodnoty. Je to jednoduchý souvislý tón na pozadí, který zmizí, když je detekované odmítnuté ID.

Bez referenční prahové hodnoty by byla detekce odmítnutého cíle tichá a vy byste nebyli informováni o existenci cíle.

U typického zjišťování polohy při hledání pokladů, kde je často velké množství odpadků v terénu, může být neustálé ztlumení zvuku rušivé, proto se doporučuje použít nastavení úrovně prahové hodnoty na 0 (Vypnuto), pokud nechcete být rušeni ztlumením zvuku.

Vymazání referenční prahové hodnoty

Když je detekované odmítnuté ID, tón prahové hodnoty „zmizí“ (ztichne), což znamená, že pod cívkou je odmítnutý cíl.

Pokud je úroveň prahu nastavena na 0 (nula), neuslyšíte ztlumení odmítnutých ID.

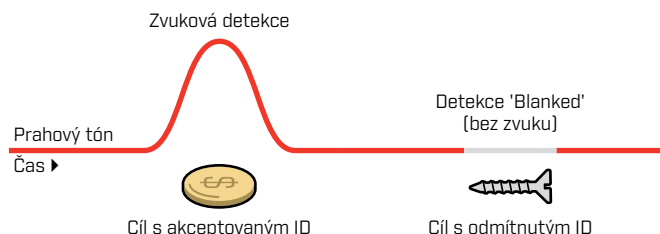

„PRAVÝ“ TÓN PRAHOVÉ HODNOTY

Téma Prospecting Audio používá jemnější, „pravý“ tón prahové hodnoty, který se doporučuje pro detekci zlata. Pro zlepšení slyšitelnosti slabých signálů z malých zlatých valounů lze upravit „pravý“ tón prahové hodnoty. Na rozdíl od „referenční“ prahové hodnoty, „pravé“ prahové hodnoty, umožňuje zvýraznění signálů zlatých valounů v typicky mineralizovaných (hlučných) půdách naleziště zlata.

Větší kontroly cílové audio odezvy lze dosáhnout společným nastavením úrovně prahové hodnoty a hlasitosti.

Příliš nízká

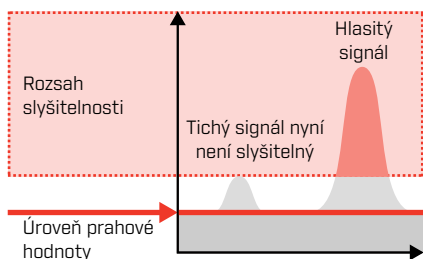

Pokud je úroveň prahové hodnoty příliš nízká, může být změna způsobena malým nebo hlubokým cílem neslyšitelná.

Akorát

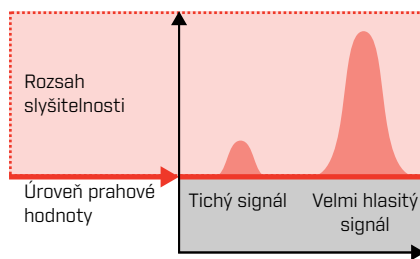

Pokud je úroveň prahové hodnoty správná, měla by znít jako slabý slyšitelný šum. To zvýrazňuje změny v odezvě cíle, což usnadňuje naslouchání cílů.

Příliš vysoká

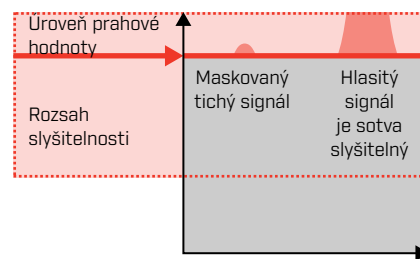

Pokud je úroveň prahové hodnoty příliš vysoká, může být nad úrovní prahového šumu obtížnější slyšet slabé cíle.

Tónová odpověď



Nastavení tónové odpovědi rozděluje rozsah ID cíle na samostatně nastavitelné oblasti tónů. Počáteční

a koncový bod každé oblasti tónů lze přesunout a vytvořit tak úzké nebo široké oblasti tónů, které seskupují sousední ID cíle.

Poté můžete ovládat výšku a hlasitost každé oblasti tónů, abyste zesílili skupiny dobrých cílů nebo aby nežádoucí cíle zmizely do pozadí.

Výška tónu rozestupu oblasti tónů má rozsah od 1 do 50 (nízká až vysoká).

Hlasitost oblasti tónů má rozsah od 0 (vypnuto) do 25.

Nastavení tónové odpovědi je místní. Změnami tohoto nastavení je ovlivněný pouze aktuální vyhledávací režim.

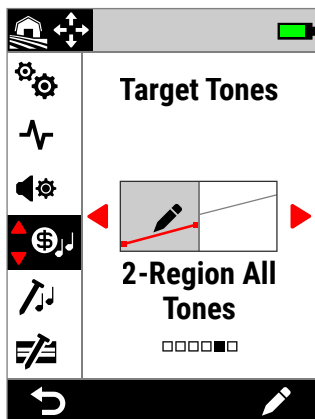

Tónové odpovědi v nabídce nastavení.

i Nastavení tónových odpovědí je zakázané, když je audio téma nastavené na hluboké nebo prospekce. Pokud chcete povolit tónové odpovědi, změňte audio téma na normální nebo vylepšené.

VÝBĚR NASTAVENÍ TÓNOVÝCH ODPOVĚDÍ

Tónové odpovědi sdílejí stejnou horizontální osu jako ID mapa, přičemž oblasti tónů odpovídají ID cíle. Každou z níže uvedených možností lze upravit, viz [strana 49](#).

Nastavení jednotlivé výšky tónu

Každé oblasti tónu lze přiřadit jednotlivou výšku tónu, označenou rovnou čarou.

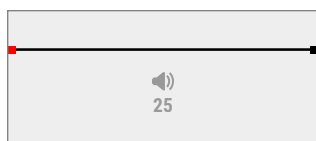

1tónová

Existuje jedna oblast tónů. Vodivé ID mají stejnou výšku.

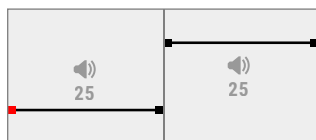

2tónová

Existují dvě oblasti tónů. Všechny vodivé ID v každé oblasti tónů mají stejnou výšku tónu.

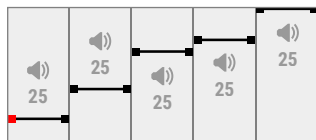

5tónová

Existuje pět oblastí tónů. Všechny vodivé ID v každé oblasti tónů mají stejnou výšku tónu.

Variabilní nastavení výšky tónu

Jak počátečnímu, tak koncovému bodu lze přiřadit jinou výšku tónu, přičemž variace tónů jsou mezi nimi rovnoměrně rozloženy. Výsledkem je tónový gradient, naznačený šikmou čarou. Čím strmější je čára, tím větší je rozdíl ve výšce tónu v této oblasti tónů.



Všechny tóny jedné oblasti tónů

Existuje jedna oblast tónů. Sousední vodivá ID v rámci oblasti tónů mají mírně odlišnou výšku.

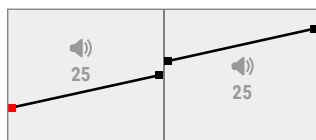

Všechny tóny dvou oblastí tónů

Existují dvě oblasti tónů. Sousední vodivá ID v rámci každé oblasti tónů mají mírně odlišnou výšku.

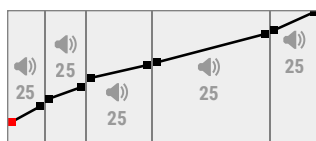

Všechny tóny pěti oblastí tónů

Existuje pět oblastí tónů. Sousední vodivá ID v rámci každé oblasti tónů mají mírně odlišnou výšku.

Tónová odpověď [Pokračování]

EDITOR TÓNOVÉ ODPOVĚDI

Editor tónové odpovědi vám dává plnou kontrolu nad vlastnostmi zvuku pro cíle detekované v každé oblasti tónů.

Editor tónové odpovědi sdílí stejnou horizontální osu jako ID mapa, přičemž oblasti tónů odpovídají ID cíle. Oblasti tónů mají nastavitelné počáteční a koncové body, takže můžete změnit šířku každé oblasti.

Hlasitost každé oblasti tónů lze upravit samostatně podle globálního nastavení hlasitosti.

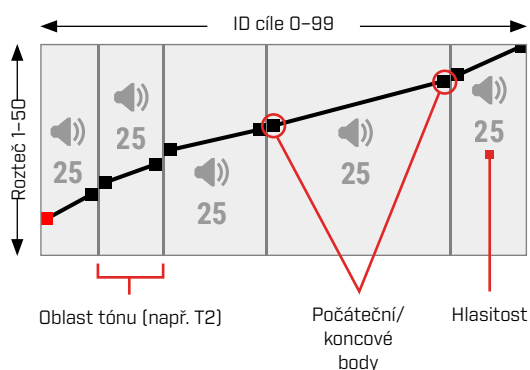

UPRAVTE HLASITOST OBLASTÍ TÓNU

1. Přejít do: **Nastavení** > **Tónové odpovědi**
2. Stisknutím **</>** vyberte nastavení tónové odpovědi, které chcete upravit, a poté stiskněte pravé softwarové tlačítko **[Upravit]**.
3. Stisknutím **</>** přejděte na hlasitost oblasti, kterou chcete upravit.

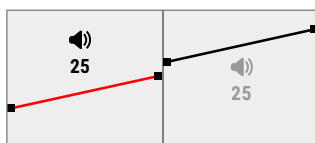

4. Stiskněte pravé softwarové tlačítko **[Upravit]**. Hlasitost oblasti se zvýrazní červeně.

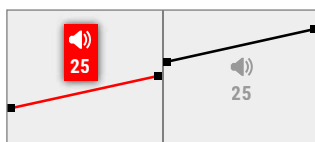

5. Stisknutím **</>** nastavte hlasitost **[</>]**.
6. Stisknutím **[Zpět]** se vraťte na nejvyšší úroveň editoru.

UPRAVTE ŠÍŘKU/ ROZESTUP OBLASTÍ TÓNŮ

1. Přejít do: **Nastavení** > **Tónové odpovědi**
2. Stisknutím **</>** vyberte nastavení tónové odpovědi, které chcete upravit, a poté stiskněte pravé softwarové tlačítko **[Upravit]**.
3. Stisknutím **</>** přejděte k počátečnímu/koncovému bodu, který chcete upravit.

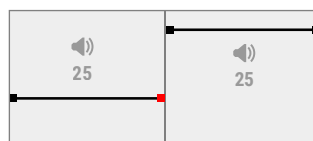

4. Stiskněte pravé softwarové tlačítko **[Upravit]**. Počáteční/koncový bod se zvýrazní červeně.

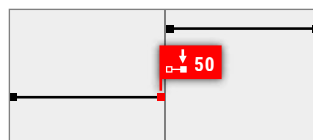

5. Stisknutím **</>** přesuňte počáteční bod **[</>]** nebo koncový bod **[</>]**.

Stisknutím **</>** upravte výšku počátečního/koncového bodu **[</>]**.

V 1/2/5tónovém nastavení lze přiřadit pouze jednu výšku tónu na oblast tónu. Proto se počáteční a koncové body pohybují společně, jak se nastavuje výška.

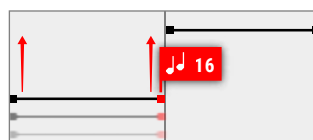

V 1/2/5oblastním nastavení všech tónů mohou mít počáteční a koncové body v rámci oblasti tónů různou výšku. Každý bod se může pohybovat nezávisle, jak se nastavuje výška.

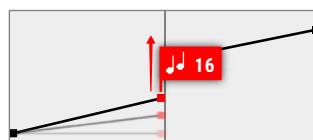

6. Stisknutím **[Zpět]** se vraťte na nejvyšší úroveň editoru.

Železné tóny



Nastavení železných tónů umožňuje nastavit hlasitost a výšku tónu při detekci železa. Zahrnuje také nastavení Stabilizátoru, které řídí falešné detekce železa v mineralizovaném terénu.

To znamená, že železné cíle mohou být provedené tak, aby zněly hlasitěji nebo tišeji a výš nebo níže pro optimálně vyladěné audio.

Výchozí hodnoty jsou nastavené velmi nízko, takže železné cíle jsou tiché a nízko posazené, a proto se výrazně liší od hlasitých, vysoko posazených vodivých cílů.

Úprava železných tónů je místní. Změnami tohoto nastavení je ovlivněný pouze aktuální vyhledávací režim.

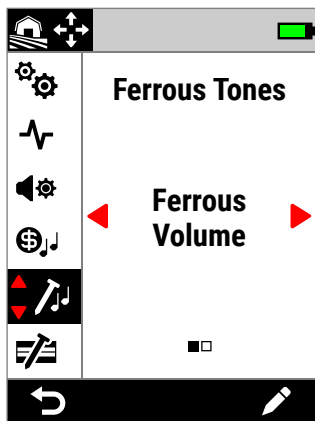

Železné tóny v nabídce nastavení.

OBSAH ŽELEZA

Nastavení obsahu železa řídí hlasitost detekce železa. To může být užitečné pro ztišení nežádoucích detekcí železa.

Obsah železa má rozsah od 0 (vypnuto) do 25.

Úprava obsahu železa

1. Přejít na železné tóny: **Nastavení** > **Železné tóny**
2. Stisknutím vyberte **Obsah železa** a potom stiskněte pravé softwarové tlačítko **Upravit**.
3. Stiskněte pro nastavení hlasitosti.

Na místech zamořených odpady nebo železem nastavte obsah železa tak, aby byl jen slyšitelný. Dále upravte nastavení tónové odpovědi ([strana 48](#)), abyste zvýšili hlasitost oblasti tónů, kde se zobrazí vaše preferované cíle. Tím je zdůrazníte.

Tímto způsobem můžete slyšet, kolik železného odpadu bylo detekováno. Pokud uslyšíte spoustu železného odpadu, detekujte pomaleji, abyste nepřehlédli dobré cíle. Pokud slyšíte velmi málo železného odpadu, můžete je detekovat rychleji.

VÝŠKA TÓNU PŘI DETEKCI ŽELEZA

Nastavení výšky tónu při detekci železa ovládá výšku detekce železa. To může být užitečné pro odlišení dobrých cílů od špatných pouze na základě audia.

Výška tónu při detekci železa má rozsah od 1 do 50 (nízká až vysoká).

Úprava výšky tónu při detekci železa

1. Přejít na železné tóny: **Nastavení** > **Železné tóny**
2. Stisknutím vyberte **Výška tónu při detekci železa** a poté stiskněte pravé softwarové tlačítko **Upravit**.
3. Stisknutím upravte výšku.

STABILIZÁTOR

K dispozici pouze v režimech All-Terrain, když je Frekvence nastavená na Multi-IQ+.

Nastavení Stabilizátor snižuje falešné detekce železných předmětů, někdy označované jako „falšování“. Falšování tohoto typu může být častější na místech silně kontaminovaných železem a kde je půda mírně mineralizovaná.

Stabilizátor má rozsah od 0 (vypnuto) do 12.

Nastavení Stabilizátor zlepšuje celkovou stabilitu zvuku detektoru v místech, kde může docházet k falšování železa. Přidává nuance zvuku, aby pomohl uživatelům lépe rozlišit dobré cíle od železa. Může také zlepšit stabilitu ID cíle a Mapy ID.

Se zvýšením nastavení Stabilizátoru se falešné zvukové odezvy na železných předmětech sniží a stanou se jemnějšími. Při vyšším nastavení Stabilizátoru se zvuk z železných předmětů začne rozpadat.

Na místech, kde diskriminace železa není nijak zvlášť náročná, poskytuje nízké nastavení Stabilizátoru obvykle nejlepší celkový výkon. Stabilizátor se nejlépe používá na místech s významnou kontaminací železem, kde je výkon a produktivita detektoru omezená přítomností železa v zemi.

Nastavení stabilizátoru

1. Přejít na Železné tóny
⚙️ **Nastavení** > 🎵 **Železné tóny**
2. Stisknutím ◀/▶ vyberte **Stabilizátor** a poté stiskněte Pravé Softwarové tlačítko [✎ **Upravit**].
3. Stisknutím ◀/▶ upravte.

FILTR STABILIZÁTORU

Nastavení Filtru stabilizátoru přidává zvuku další nuance pro detekce ovlivněné Stabilizátorem.

Když je Filtr stabilizátoru zapnutý, na falešné zvukové odezvy od železných předmětů se použije další zpracování. Zvuk z těchto falešných detekcí tak bude slabší.

Když je Filtr stabilizátoru vypnutý, zvukové odezvy budou znít normálně, pokud nebudou narušené Stabilizátorem.

Zapnutí/vypnutí Filtru stabilizátoru

K dispozici pouze v případě, že je nastavení Stabilizátoru 1 nebo vyšší.

1. Přejít na Železné tóny
⚙️ **Nastavení** > 🎵 **Železné tóny**
2. Stisknutím ◀/▶ vyberte **Stabilizátor** a poté stiskněte Pravé Softwarové tlačítko [✎ **Edit**].
3. Stisknutím ▲/▼ vyberte **Filtr stabilizátoru**.
4. Stisknutím ◀/▶ zapněte/vypněte **Filtr stabilizátoru**.

Limity železa



Nastavení železných limitů umožňuje řídit, zda detektor klasifikuje cíle jako železné nebo neželezné na základě jejich železných a vodivých vlastností.

Toto nastavení je velmi podobné nastavení Iron Bias v jiných detektorech Minelab Multi-IQ, ale poskytuje mnohem větší kontrolu nad tím, jak je aplikované na cíle.

Na výběr je řada přednastavených nastavení, která jsou vhodná pro většinu podmínek detekce, nebo si můžete vytvořit vlastní vlastní limity železa. Přizpůsobený vzor limitů železa je schopný odmítnout obtížné železné odpadky nebo může přijmout žádoucí železné předměty, jako jsou železné mince.

Nastavení limitů železa je místní, avšak změny provedené v nastavení vlastních limitů železa jsou globální a dostupné ve všech vyhledávacích režimech.

i Nastavení limitů železa je deaktivované při použití jednotlivých frekvencí. Pokud chcete povolit limity železa, změňte frekvenci na režim Multi-IQ+. Viz [strana 42](#).

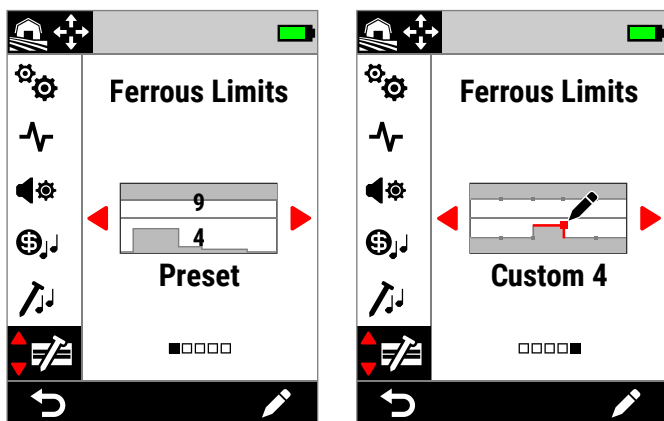

Limity železa v nabídce nastavení. Existují dvě hlavní možnosti limitů železa: přednastavené a vlastní.

U nastavení přednastavených limitů jsou aktuálně zvolené přednastavené limity označené překrývajícími se čísly.

HORNÍ A DOLNÍ LIMITY

ID mapa je horizontálně rozdělená na polovinu a vytváří horní a dolní limit.

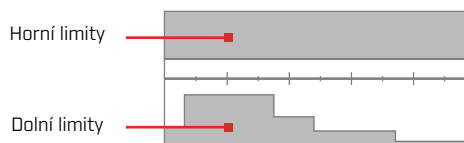

Horní limity

Horní limity řídí klasifikaci železa u většiny železných předmětů. To zahrnuje nejběžnější malé železné předměty, jako jsou šrouby a hřebíky, které se obvykle objevují v horní polovině ID mapy.

Zvýšením nebo uzavřením horních limitů (jejich posunutím blíže ke středové čáře na ID mapě) bude více cílů klasifikované jako železo a výsledkem bude méně chybného hlášení kvůli přítomnosti železa. To však také sníží účinnost rozlišení nálezů (schopnost detektoru oddělit dobré cíle od blízkého železa).

Naopak, snížení nebo otevření horních limitů (jejich posunutí dále od středové linie) bude klasifikovat méně cílů jako železo a zvýší chybové detekce kvůli přítomnosti železa, ale také zvýší výkon rozlišení nálezů.

Dolní limity

Dolní limity řídí železnou klasifikaci některých typů plochých železných předmětů, jako jsou víčka od lahví a kusy plechu, které se často objevují v dolní polovině ID mapy.

Zvýšením nebo uzavřením dolních limitů (jejich posunutím blíže ke středové čáře na ID mapě) bude více plochých železných předmětů zcela klasifikované jako železo. To však může také snížit hloubku některých hlubokých cílů v mineralizované zemi, zejména vodičů s nízkým středním stupněm.

Snížením nebo otevřením dolních limitů (jejich posunutím dále od středové čáry) bude méně plochých železných předmětů klasifikovaných jako železo, ale může také zlepšit hloubku u některých hlubokých cílů v mineralizovaném terénu.

Víčka lahví mají často ID v rozsahu 0–40, což je důvod, proč mají přednastavené dolní limity v této zóně ID mapy zvýšenou oblast.

Limity železa *[Pokračování]*

AUDIO LIMITŮ ŽELEZA

Cíle detekované v šedé oblasti limitů železa neposkytnou žádnou odezvu cíle ani indikaci železa. V nastavení Všechny kovy budou terče vydávat tón železa, jak je definované nastavením tónů železa (strana 50), a zobrazí se indikátor železa.

Cíle detekované mimo limity železa v bílé oblasti budou poskytovat běžnou odezvu cíle, jak je definované nastavením tónové odpovědi (strana 48).

PŘEDNASTAVENÉ LIMITY ŽELEZA

Přednastavené limity železa jsou předdefinovaná nastavení, která maximalizují odmítnutí běžných železných cílů, které se objevují ve specifických zónách ID mapy. Nastavení Přednastavení jsou navržena tak, aby pokryly většinu detekčních scénářů, takže můžete s jistotou detekovat pomocí přednastavení, místo abyste si museli vytvářet své vlastní limity železa.

Přednastavené limity železných kovů poskytují řadu nastavení vhodných pro téměř všechny scénáře a většina uživatelů bude pracovat s přednastaveními, nikoli s vlastními limity železných kovů.

Přednastavení lze zkopírovat do jakýchkoli vlastních přizpůsobených železných limitů a sloužit jako výchozí bod pro další úpravy – viz (strana 54). Použití přizpůsobených limitů železa umožňuje ladění pro velmi specifické scénáře detekce, jako je schopnost přijímat specifické železné mince nebo odmítat železný odpad.

VÝBĚR PŘEDNASTAVENÝCH LIMITŮ ŽELEZA

1. Přejít do: **Nastavení** > **Limity železa**
2. Stisknutím **◀/▶** vyberte **Přednastavení** a poté stiskněte pravé softwarové tlačítko **Upravit**, abyste otevřeli volič přednastavení limitů železa.
3. Stisknutím **▲** vyberte horní limity a poté stiskněte **◀/▶** k výběru nastavení horních limitů.

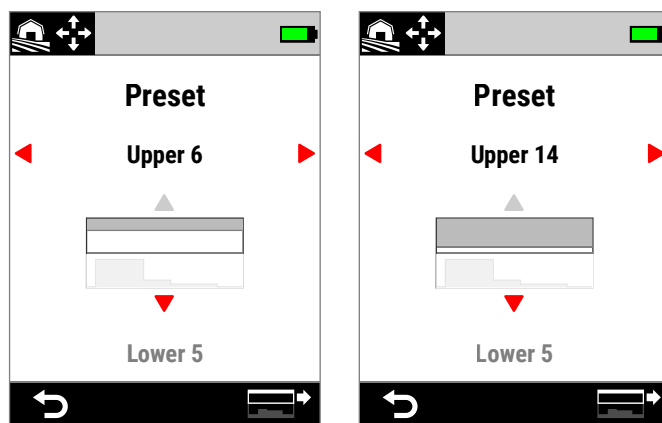

Přednastavení horních limitů se stisknutím **▶** zvýší z 6 na 14.

4. Stisknutím **▼** vyberte dolní limity a poté stiskněte **◀/▶** k výběru nastavení dolních limitů.

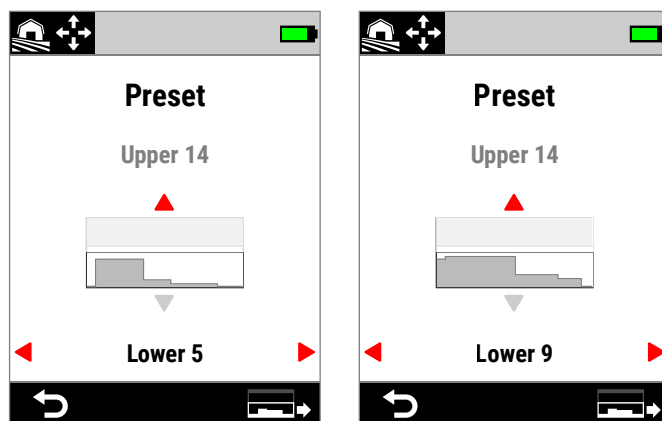

Přednastavení horních limitů se stisknutím **▶** zvýší z 5 na 9.

5. Stisknutím **[↶ Zpět]** se vraťte do nabídky Nastavení.

KOPÍROVÁNÍ PŘEDNASTAVENÝCH LIMITŮ DO VLASTNÍCH

Horní a dolní přednastavené limity železa lze zkopírovat do přizpůsobených limitů, čímž nahradí stávající limity. Jakmile jsou přednastavené železné limity zkopírovány do přizpůsobených limitů, můžete je dále upravovat.

1. Přejít do: **Nastavení** > **Limity železa**
2. Stisknutím **◀/▶** vyberte **Přednastavení** a poté stiskněte pravé softwarové tlačítko **[Upravit]** a otevřete volič přednastavení limitů železa.
3. Stisknutím **▲/▼** vyberte horní nebo dolní limity.
4. Stisknutím **◀/▶** vyberte přednastavení horních/dolních limitů, které chcete zkopírovat, a stiskněte pravé softwarové tlačítko **[Kopírování limitů]**.
5. Ze zobrazeného seznamu vyberte vlastní limity, do kterých chcete přednastavení zkopírovat (vyberte z možností Přizpůsobený 1 až 4), poté stisknutím pravého softwarového tlačítka **[Potvrdit]** potvrďte.

Pokud jste si jisti, že chcete nahradit stávající přizpůsobené limity (toto nelze vrátit zpět), stisknutím pravého softwarového tlačítka **[Potvrdit]** potvrďte.

6. Zobrazí se zpráva a otevře se vlastní přizpůsobený editor limitů železa s nově použitými limity, připravený k úpravám.

EDITOR VLASTNÍCH LIMITŮ ŽELEZA

Pro ojedinělé případy, kdy přednastavené limity železných kovů nedosahují požadovaného odmítnutí železa, můžete vytvořit své vlastní, přesnější přizpůsobené limity železa.

V editoru Přizpůsobené limity železa jsou horní a dolní limity rozdělené do 5 nastavitelných oblastí. To vám umožní doladit klasifikaci cílů, které spolu přímo sousedí.

Sledování cíle zůstává aktivní v editoru limitů železa, takže můžete vidět detekované cíle v reálném čase. Můžete na něj odkazovat, když upravujete limity, abyste zahrnuli/vyloučili konkrétní cíle.

Můžete vytvořit až 4 přizpůsobené limity železa.

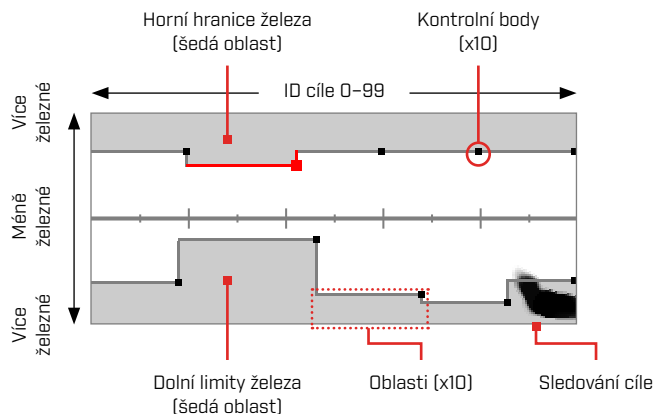

ÚPRAVA PŘIZPŮBOBENÝCH LIMITŮ ŽELEZA

1. Přejít do: **Nastavení** > **Limity železa**
2. Stisknutím **◀/▶** vyberte přizpůsobené limity železa, které chcete upravit, a poté stiskněte pravé softwarové tlačítko **[Upravit]**, abyste otevřeli Editor.
3. Stisknutím **▲/▼/◀/▶** přejděte do oblasti, kterou chcete upravit, a poté stiskněte pravé softwarové tlačítko **[Upravit]**.
4. Stisknutím **◀/▶** upravte rozsah ID cíle. Stisknutím **▲/▼** nastavte železný rozsah.

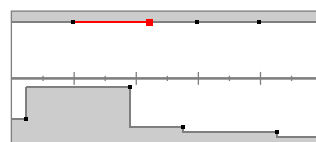

Vyberte oblast, kterou chcete upravit.

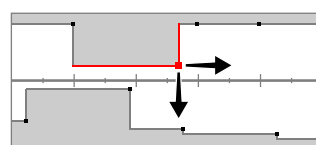

Přesunutím řídicího bodu podél obou os nastavte nové limity.

5. Stisknutím **[Zpět]** se vraťte na nejvyšší úroveň editoru.

UPRAVTE LIMITY ŽELEZA PRO KONKRÉTNÍ CÍLE

Limity železa mohou být upravené tak, aby zahrnovaly nebo vylučovaly konkrétní cíle, což vám umožní:

- Slyšet „dobré“ železné cíle, jako jsou relikvie nebo železné mince, které jsou vyráběné některými zeměmi, a zároveň odmítněte přímo sousedící železný odpad.
- Odmítněte obtížné železné cíle, které jsou chybně detekované jako neželezné.

Upravte limity železa a najděte „dobré“ železné cíle

1. Umístěte testovací terč na zem na místo bez kovu.
2. Přejít do: **Nastavení** > **Limity železa**
3. Stisknutím vyberte přizpůsobené limity železa, které chcete upravit, a poté stiskněte pravé softwarové tlačítko **Upravit**, abyste otevřeli Editor.
4. Pohybuje cívkou přes testovací terč – v tomto příkladu je použita železná kanadská 10¢ mince. Sledování cíle se objeví na ID mapě.

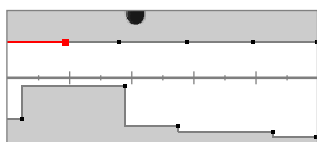

Sledování cíle kanadské 10¢ mince z roku 1998.

Nyní budete detekovat železné mince přímo v sousedství železného odpadu, přičemž audio bude znít stejně jako neželezné mince se stejným ID.

Cíle s podobnými železnými vlastnostmi jako mince, ale s odlišnými vodivostními charakteristikami, budou stále odmítnuté.

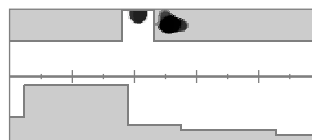

Sledování cíle kanadské 10¢ mince z roku 1998 (přijato) a přímo sousedící hřebík (odmítnuto).

5. Stisknutím přejděte do oblasti nejbližší stopě sledování mince a poté stiskněte pravé softwarové tlačítko **Upravit**.

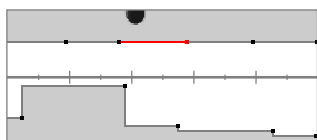

Oblast nejbližší stopě sledování mince vybraná pro úpravy.

6. Přejíždějte cívkou nad mincí v různých výškách a upravujte limity železa, dokud nebude celá stopa Sledování cíle zachycená uvnitř bílé oblasti.

Pokud chcete být důkladní, můžete také několikrát změnit orientaci testovacího cíle mezi pohyby cívkou, abyste zachytili jakoukoli variaci stopy Sledování pro tento cíl.

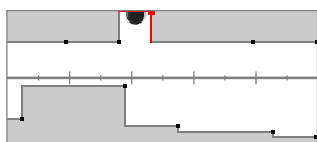

Stopa Sledování mince vyčnívala z okolních železných limitů.

7. Stisknutím **Zpět** se vraťte na nejvyšší úroveň editoru.
8. Opakujte proces s různými nominálními hodnotami mincí, dokud nezískáte svůj konečný vzor limitů železa.

Limity železa *(Pokračování)*

Upravte limity železa a odmítněte obtížné železné cíle

1. Umístěte testovací terč na zem na místo bez kovu.
2. Přejít do: **Nastavení** > **Limity železa**

3. Stisknutím **◀/▶** vyberte vlastní přizpůsobené limity železa, které chcete upravit, poté stiskněte pravé softwarové tlačítko **[Upravit]** a otevřete Editor.
4. Pohybuje cívkou přes testovací terč – v tomto příkladu používáme šroub se šestihrannou hlavou. Sledování cíle se objeví na ID mapě. Příklad ukazuje chybnou detekci šroubu se šestihrannou hlavou, tj. nesprávně klasifikovaný jako neželezný.

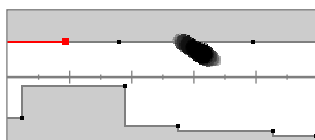

Sledování cíle chybně detekovaného šroubu se šestihrannou hlavou.

5. Stisknutím **▲/▼/◀/▶** přejděte do oblasti nejbližší ke stopě Sledování šroubu a poté stiskněte pravé softwarové tlačítko **[Upravit]**.

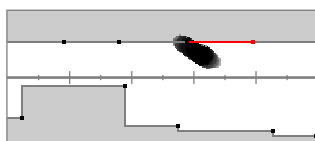

Oblast nejbliže šroubu vybraná pro úpravy.

6. Přejíždějte šroubem nad mincí v různých výškách a upravujte limity železa, dokud nebude celá stopa Sledování cíle zachycená uvnitř šedé oblasti.

Pokud chcete být důkladní, můžete také několikrát změnit orientaci testovacího cíle mezi pohyby cívkou, abyste zachytili jakoukoli variaci stopy Sledování pro tento cíl.

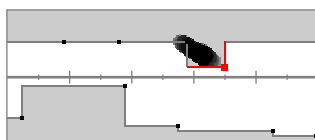

Stopa Sledování šroubu zahrnutá v šedé oblasti limitů železa.

7. Možná budete muset upravit přilehlé oblasti, abyste zachytili poslední části Sledování cíle.

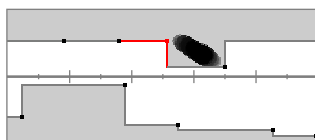

Levá sousední oblast byla upravena tak, aby zachytila celou stopu Sledování.

8. Stisknutím **[↶Zpět]** se vraťte na nejvyšší úroveň editoru.

Nyní odmítnete obtížný železný cíl.

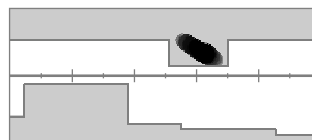

Sledování cíle šestihranného šroubu (zamítnuto).

Diskriminační vzor



Nastavení Diskriminační vzor vám umožňuje rozhodnout, která ID cíle detekovat nebo ignorovat, abyste zvýšili svou šanci vykopat více pokladů a méně odpadu.

Jednotlivá ID cíle lze přijmout nebo odmítnout, a vytvořit tak diskriminační vzor. Po detekci zůstanou odmítnutá ID tichá, zatímco přijatá ID poskytnou odezvu cíle.

Diskriminační vzory jsou místní – každý vyhledávací režim má svůj vlastní upravitelný přizpůsobený diskriminační vzor.

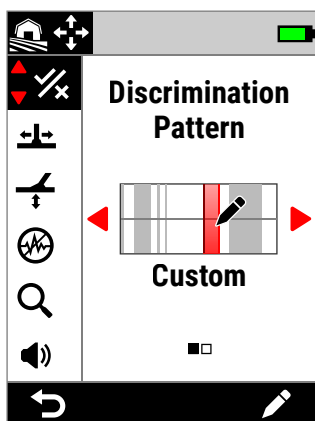

Diskriminační vzor v nabídce Nastavení.

EDITOR DISKRIMINAČNÍCH VZORŮ

Editor diskriminačních vzorů vám umožňuje přijmout nebo odmítnout ID cíle. Sledování cíle zůstává aktivní v editoru, takže můžete vidět detekované cíle v reálném čase. Můžete na něj odkazovat, když upravujete vzor tak, aby zahrnoval/vylučoval konkrétní cíle.

Pro referenci je zobrazená hranice limitů železa.

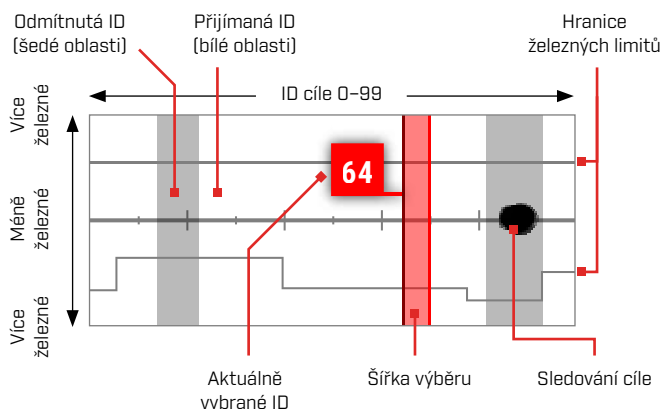

ÚPRAVA DISKRIMINAČNÍHO VZORU

1. Přejděte do Editoru přizpůsobených vzorů:
⚙️ **Nastavení** > **Diskriminační vzor**
2. Stisknutím vyberte **Přizpůsobené** a poté stiskněte pravé softwarové tlačítko **Upravit** a otevřete Editor přizpůsobených vzorů.

Možnosti lišty akcí se změní, aby zobrazovaly funkce úprav, **Přijmout** nebo **Odmítnout**.

3. **Pokud chcete odmítnout skupinu ID**, stisknutím vyberte počáteční ID. Stisknutím vyberte šířku výběru (1, 3, 5, 10 nebo 20) – to je počet ID cíle vybraných současně.

Stiskněte pravé softwarové tlačítko **Odmítnout**. Skupina odmítnutých ID se změní na šedou.

Pokud chcete přijmout skupinu ID, stisknutím vyberte odmítnutá ID. Stiskněte pravé softwarové tlačítko **Přijmout**. Skupina přijatých ID bude nyní bílá.

Pokud váš výběr zahrnuje kombinaci přijatých a odmítnutých ID, bude pravá softwarová klávesa výchozí pro **Odmítnout**. Stiskněte dvakrát softwarové tlačítko pro potvrzení výběru.

4. Pokračujte v přijímání nebo odmítání ID cílů pomocí pravého softwarového tlačítka **Přijmout** / **Odmítnout**, dokud nevytvoříte svůj finální diskriminační vzor.

Diskriminační vzor *(Pokračování)*

PŘIJMOUT/ODMÍTNOUT ID PŘI DETEKCI



Než budete moci Přijmout/Odmítnout ID při detekci:

- Přijmout/Odmítnout musí být přiřazené k softwarovému tlačítku.
- Musíte být na obrazovce detekce a:

 Můžete přiřadit Přijmout/Odmítnout jako akci softwarového tlačítka – viz [strana 36](#). Přijmout/Odmítnout je ve výchozím nastavení přiřazené pravému softwarovému tlačítku.

Odmítnout cíl při detekci

Jakmile je zjištěné ID přijatého cíle, okamžitě stiskněte softwarové tlačítko  **Odmítnout**. ID cíle na ID mapě zeseďne. Toto ID cíle už nebude poskytovat odezvu cíle.

Pokud je zjištěné stejné ID cíle a softwarové tlačítko  **Odmítnout** stisknete znovu, ID cíle zůstane odmítnuté. To znamená, že se můžete pohybovat přes cíl při opakovaném stisknutí softwarového tlačítka  **Odmítnout** a zajistit tak, aby byl cíl zcela odmítnutý. To je užitečné pro cíle, které mají rozptýlenou stopu Sledování cíle / mírně se měnící ID cíle.

Přijmout cíl při detekci

Povolit režim Všechny kovy. Když je detekované Odmítnutí ID cíle, okamžitě stiskněte softwarové tlačítko  **Přijmout**. ID cíle na ID mapě se změní na bílou. Toto ID cíle nyní poskytne odezvu cíle.

Pokud je zjištěné stejné ID cíle, a softwarové tlačítko  **Přijmout** stisknete znovu, ID cíle zůstane přijaté. To znamená, že se můžete pohybovat přes cíl při opakovaném stisknutí softwarového tlačítka a zajistit tak, aby byl cíl zcela přijatý. To je užitečné pro cíle, které mají rozptýlenou stopu Sledování cíle / mírně se měnící ID cíle.

VŠECHNY KOVY

Režim Všechny kovy deaktivuje diskriminační vzor, takže budou detekované všechny kovové předměty (železné a vodivé).





Režim Všechny kovy je globální a ve výchozím nastavení je vypnutý.

POZNÁMKA: Když je povolený režim Všechny kovy, železné cíle zobrazují ID cíle s indikací železných kovů a dávají tóny detekce železa (spíše než aby zůstaly tiché). Jak budou znít, je určené nastavením železných tónů a audio tématu.

 Všechny kovy můžete přiřadit jako akci softwarového tlačítka – viz [strana 36](#). Režim Všechny kovy je ve výchozím nastavení přiřazený levému softwarovému tlačítku.

Povolit Všechny kovy

Všechny kovy lze aktivovat dvěma způsoby – přiřazením softwarového tlačítka na obrazovce detekce nebo prostřednictvím nabídky nastavení:

1. Přejděte na diskriminační vzor:  **Nastavení**
>  **Diskriminační vzor**
2. Stisknutím  /  vyberte **Všechny kovy**.

Když je povolený režim Všechny kovy, diskriminační vzor je vypnutý a není zobrazený na ID mapě a železné limity se změní na světlejší odstín šedé.

3. Stisknutím  **Zpět** se vraťte na obrazovku detekce.

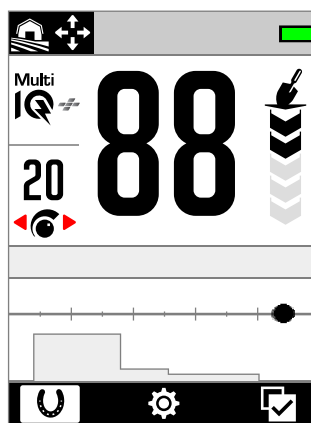

Režim Všechny kovy zapnutý – Diskriminační vzor je vypnutý.

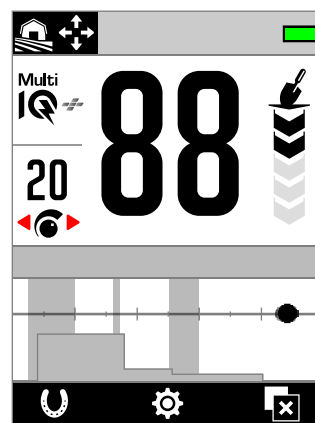

Režim Všechny kovy vypnutý – Diskriminační vzor je zapnutý.

Rychlost zotavení



Nastavení rychlosti zotavení mění, jak rychle detektor reaguje od detekce jednoho cíle na detekci jiného cíle.

Zvýšením rychlosti zotavení je detektor schopen lépe rozlišit mezi více cíli, které jsou blízko u sebe. To pomáhá v oblastech s velkým množstvím odpadu, kdy je třeba najít menší dobré cíle mezi větším železným odpadem.

Nastavení rychlosti zotavení má rozsah od 0 do 8.



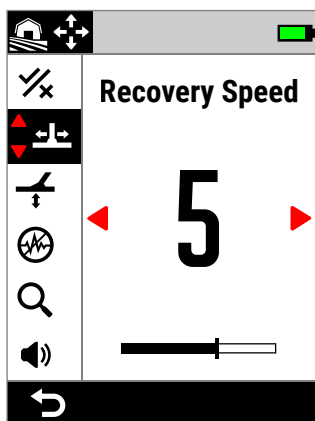

Úprava rychlosti zotavení je místní. Změnami tohoto nastavení je ovlivněn pouze aktuální vyhledávací režim.

 Rychlost zotavení můžete přiřadit jako Akci softwarové klávesy – viz [strana 36](#).



Rychlost obnovy v nabídce nastavení.

UPRAVTE RYCHLOST ZOTAVENÍ

1. Přejděte na Rychlost zotavení:
 **Nastavení** >  **Rychlost zotavení**
2. Stisknutím  /  upravte rychlost obnovy. Změny se automaticky uloží.
3. Stisknutím  **Zpět** se vraťte na obrazovku detekce.

VÝBĚR RYCHLOSTI ZOTAVENÍ

Vyšší rychlost zotavení cíle může zvýšit schopnost detektoru najít obtížné cíle, ale také snižuje přesnost ID cíle a hloubku detekce.

Použití nižší rychlosti zotavení může zlepšit hloubku detekce v půdách s nízkou mineralizací a může snížit náchylnost k EMI.

Použití nižší rychlosti zotavení v půdách s vysokou mineralizací může snížit rozlišovací schopnost, což ztěžuje detekci obtížných cílů.

Rychlost zotavení a přilehlé cíle

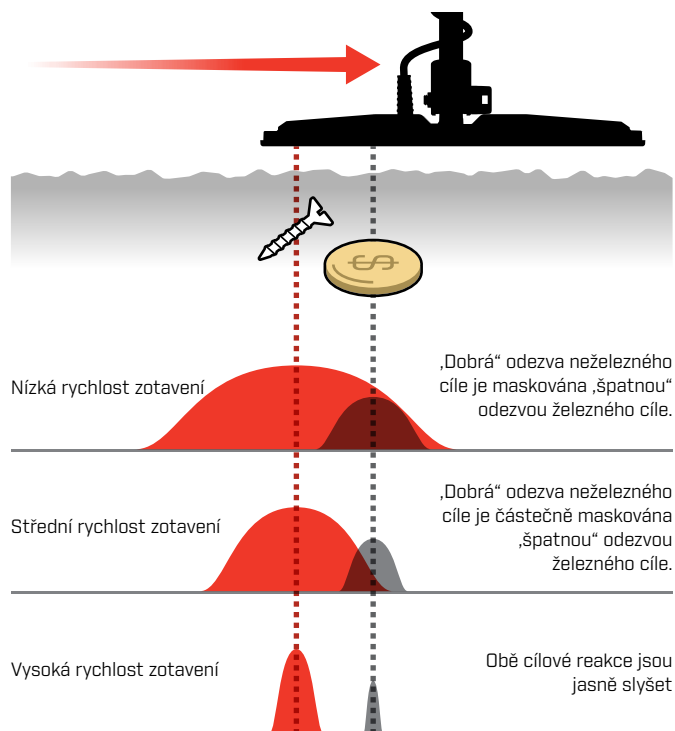

RYCHLOST POHYBŮ

Dobrá obecná rychlost pohybů je přibližně 2 až 3 vteřiny zprava doleva zprava doprava. Vyšší rychlost zotavení vám obecně umožňuje větší rychlost pohybů, aniž byste minuli mnoho cílů.

Vyšší rychlost zotavení při stejné rychlosti pohybů pomůže potlačit interference terénu, ale také sníží hloubku detekce. Pokud na pláži nebo při detekci pod vodou pociťujete vysoké úrovně interference terénu, zkuste zvýšit rychlost zotavení, abyste interference snížili.

Nižší rychlost zotavení při stejné rychlosti pohybů zvýší hloubku detekce, ale může smíchat více interference s odezvou cíle.

Mění jak rychlost zotavení, tak rychlost pohybů může pomoci minimalizovat interference terénu.

Vyvážení terénu

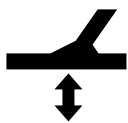

Nastavení Vyvážení terénu kalibruje detektor podle místního terénu, aby se eliminovaly falešné signály způsobené mineralizací.

Nastavení Vyvážení terénu má rozsah od -9 do 99, s výchozí hodnotou 0 (nula) pro všechny vyhledávací režimy.

Sledování vyvážení terénu je doporučená a výchozí metoda vyvážení půdy pro obecný režim Naleziště zlata.

Úprava Vyvážení terénu je lokální. Změnami tohoto nastavení je ovlivněn pouze aktuální vyhledávací režim.



Auto / Automatické vyvážení terénu můžete přiřadit jako akci softwarového tlačítka – viz [strana 36](#).

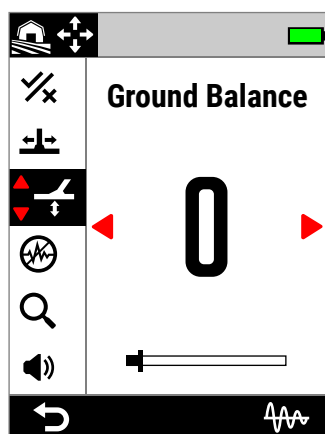

Vyvážení terénu v nabídce nastavení.

i Výchozí nastavení Vyvážení terénu 0 (nula) je doporučené pro režimy All-Terrain, protože tato místa mají obvykle menší mineralizaci než místa pro prospekci zlata.

Pokud však terén generuje mnoho interferenčních signálů (a/nebo je úroveň citlivosti nastavená velmi nízko), doporučuje se použít automatické vyvážení terénu.

Pokud proces automatického vyvážení terénu výrazně nesníží interference terénu (kvůli vysoce mineralizované půdě nebo vysokým hladinám soli), zopakujte proces automatického vyvážení terénu pohybem cívky ze strany na stranu, nikoli standardním pohybem nahoru a dolů.

AUTOMATICKÉ VYVÁŽENÍ TERÉNU

S funkcí automatického vyvážení terénu detektor poté, co operátor spustí proces vyvažování, automaticky určí nejlepší nastavení vyvážení terénu.

Automatické vyvážení terénu je doporučená metoda vyvážení terénu.



Při používání režimů Pláž se pro nejlepší výkon důrazně doporučuje automatické vyvážení terénu.

Postup automatického vyvažování terénu

1. Přejít na vyvážení terénu:
Nastavení > **Vyvážení terénu**
2. Stiskněte a podržte pravé softwarové tlačítko (**Automatické vyvažování terénu**) a **přidrže** po celý průběh procesu automatického vyvažování terénu.

Ikona sledování (**Automatické vyvažování terénu**) bude ve stavovém řádku blikat a objeví se animace automatického vyvážení půdy – okamžitě začnete zvedat a spouštět cívku přes volnou plochu terénu, která neobsahuje žádné cíle.

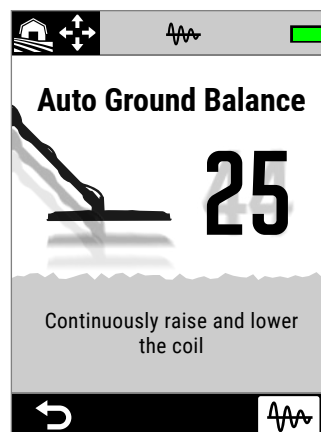

Animace automatického vyvážení terénu.

3. Pokračujte ve zvedání a spouštění cívky, zatímco budete sledovat dynamické aktualizace hodnoty vyvážení terénu na obrazovce. Jakmile se číslo ustálí na jedné hodnotě a zvuková odezva se stabilizuje, uvolněte softwarové tlačítko.

Vyvážení terénu *(Pokračování)*

MANUÁLNÍ VYVÁŽENÍ TERÉNU

Vyvážení terénu lze manuálně upravit, dokud nebude přítomné minimální množství signálu z terénu.

Postup manuálního vyvážení terénu

1. Přejít na vyvážení terénu:
⚙️ **Nastavení** > 🚧 **Vyvážení terénu**
2. Opakovaně zvedněte a spouštějte cívkou přes volnou plochu terénu, která neobsahuje žádné cíle.

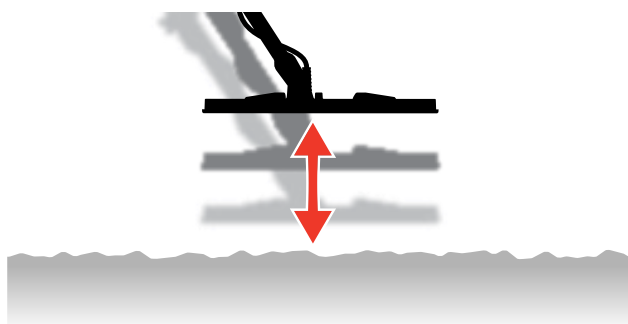

3. Poslechněte si audio odezvu a interpretujte výsledek vyvážení terénu. Nízký tón znamená, že byste měli zvýšit hodnotu vyvážení terénu, a vysoký tón znamená, že byste ji měli snížit.
4. Stisknutím ◀️/▶️ manuálně změňte hodnotu vyvážení terénu, dokud neuslyšíte minimální množství signálu z terénu.

POZNÁMKA: Sledování vyvážení terénu se automaticky vypne, pokud vyvážení terénu nastavíte manuálně.

SLEDOVÁNÍ VYVÁŽENÍ TERÉNU

Sledování vyvážení terénu nepřetržitě monitoruje signál z terénu a upravuje nastavení vyvážení terénu, aby se zajistilo, že je vždy nastavené správně. To je užitečné v místech, kde se signály z terénu neustále mění, takže nemusíte neustále provádět vyvážení terénu.

Sledování vyvážení terénu je výchozí a doporučená metoda vyvážení terénu pro režim Pláž, Příboj a Slaná voda a obecný režim a režim Naleziště zlata. Efektivně zvládá neustále se měnící podmínky ve slané vodě a mineralizovaných terénech naleziště zlata.

Zapnout/vypnout sledování vyvážení terénu

1. Přejít na vyvážení půdy:
⚙️ **Nastavení** > 🚧 **Vyvážení půdy**
2. Stisknutím pravého softwarového tlačítka [🔊 **Sledování**] zapněte/vypněte sledování vyvážení terénu.

Když je sledování zapnuté, ikona Sledování [🔊] se zobrazí ve stavovém řádku.



POZNÁMKA: Sledování vyvážení terénu se automaticky vypne, pokud vyvážení terénu nastavíte manuálně.

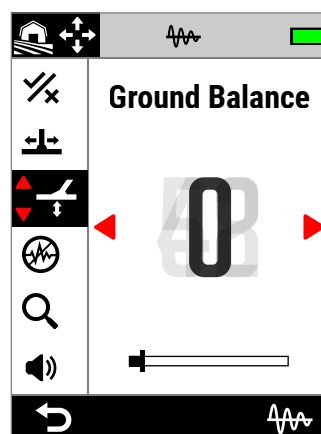

Hodnota vyvážení půdy se automaticky aktualizuje podle měnících se podmínek terénu.

Potlačení interferencí



Detektory mohou být hlučné kvůli interferencím z elektrického vedení, elektrických zařízení nebo jiných detektorů pracujících v blízkosti. Detektor interpretuje tyto interference jako nekonzistentní, nevyzpytatelné detekce nebo „šum“.

Nastavení potlačení interferencí umožňuje změnit kanál pro potlačení interferencí. To mírně posune vysílací frekvenci detektoru, aby méně reagoval na zdroje interferencí.

Potlačení interferencí ovlivňuje jak úroveň slyšitelné detekce interferencí, tak výkon lokalizace.

Nastavení potlačení interferencí má 19 kanálů s rozsahem od -9 do 9. Má výchozí nastavení 0 (nula) pro všechny vyhledávací režimy.

Úprava funkce potlačení interferencí je místní. Změnami tohoto nastavení je ovlivněný pouze aktuální vyhledávací režim.

i Auto je doporučená metoda potlačení interferencí.

Provedte potlačení interferencí pokaždé, když se změní nastavení frekvence nebo vyhledávacího režimu.

(🔊) Potlačení interferencí můžete přiřadit jako akci softwarového tlačítka – viz [strana 36](#).

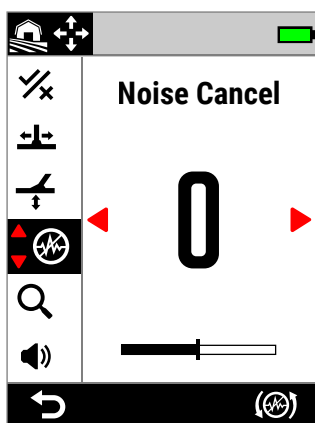

Potlačení interferencí v nabídce Nastavení.

AUTOMATICKÉ POTLAČENÍ INTERFERENCÍ

Funkce Automatické potlačení interferencí automaticky prohledá a poslechne si každý frekvenční kanál a poté vybere ten s nejmenšími interferencemi.

Postup automatického potlačení interferencí

1. Držte cívku nehybnou a z dosahu jakéhokoli kovu.

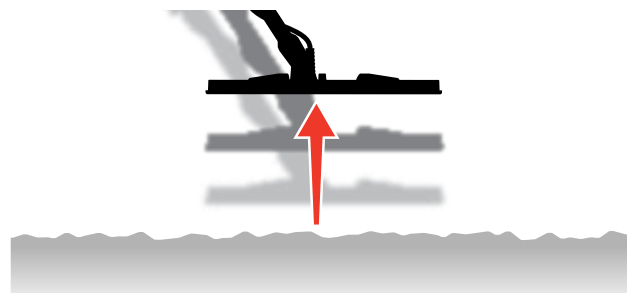

2. Přejít na Potlačení interferencí:
⚙️ Nastavení > (🔊) Potlačení interferencí
3. Stisknutím pravého softwarového tlačítka **[(🔊) Automatické potlačení interferencí]** spustíte proces automatického potlačení interferencí.

Na obrazovce se objeví animace a zasní řada vzestupných tónů.

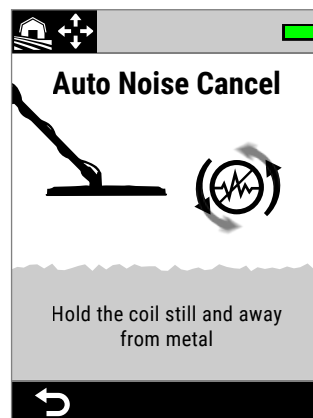

Probíhá Automatické potlačení interferencí.

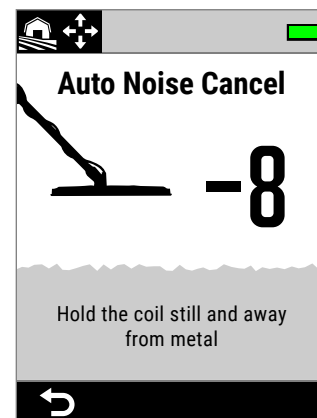

Automatické potlačení interferencí dokončeno.

4. Přibližně po 3 vteřinách se zobrazí vybraný kanál a poté se vrátíte do nabídky Nastavení.

Potlačení interferencí *(Pokračování)*

i **POZNÁMKA:** Zatímco funkce Automatické potlačení interferencí vybírá nejnižší kanál na základě několika kritérií, vybraný kanál může mít stále nějaké slyšitelné interference.

Opakujte Automatické potlačení interferencí nebo zkuste kontinuální automatické potlačení interferencí a zjistěte, zda to dále sníží interference.

NEPŘETRŽITÉ AUTOMATICKÉ POTLAČENÍ INTERFERENCÍ

V některých případech může existovat více než jeden „tichý“ kanál vhodný pro detekci všech s podobnými úrovněmi interferencí EMI – toho si můžete všimnout, když několikrát zopakujete postup automatického potlačení interferencí, přičemž každý z nich bude mít za následek výběr jiného kanálu.

Nepřetržitě automatické potlačení interferencí nepřetržitě opakuje proces automatického potlačení interferencí po delší dobu, aby našel nejnižší kanál.

Postup automatického potlačení interferencí

1. Držte cívku nehybnou a z dosahu jakéhokoli kovu.

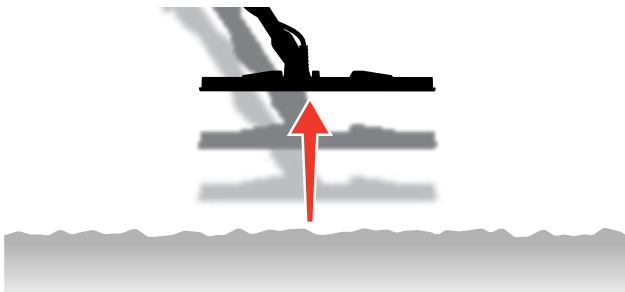

2. Přejít na Potlačení interferencí:
⚙ Nastavení > 🚫 Potlačení interferencí
3. **Stisknutím a podržením** pravého softwarového tlačítka **🚫 Automatické potlačení interferencí** pro spuštění nepřetržitého automatického potlačení interferencí.

Na obrazovce se objeví animace a zazní řada vzestupných tónů.

4. Po dokončení prvního cyklu (přibližně 3 vteřiny) se zobrazí vybraný kanál.
5. Podržte softwarové tlačítko pro opakování tolika cyklů, kolik potřebujete – kanál se změní, pokud detektor identifikuje tišší kanál.

Jakmile se kanál ustálí na jedné hodnotě a úrovně šumu se sníží, uvolněte softwarové tlačítko.

MANUÁLNÍ POTLAČENÍ INTERFERENCÍ

Nastavení funkce potlačení interferencí vám umožní poslouchat každý kanál a vybrat ten s nejmenšími interferencemi. To může být užitečné při detekci v těsné blízkosti jiných detektorů nebo v místech s velkým množstvím elektrických interferencí.

Postup manuálního potlačení interferencí

1. Držte cívku nehybnou a z dosahu jakéhokoli kovu.

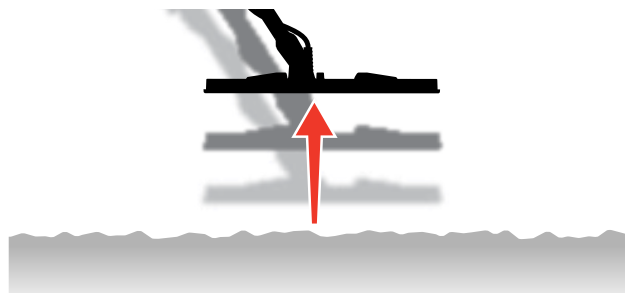

2. Přejděte na Potlačení interferencí:
⚙ Nastavení > 🚫 Potlačení interferencí
3. Stisknutím **◀/▶** změňte kanál zobrazený na displeji. Zastavte se a poslouchejte přijímané interference – *Během tohoto procesu držte detektor v klidu.*
4. Pokračujte, dokud nevyberete kanál s nejmenšími interferencemi.

Vyhledávací režim



Nastavení vyhledávacího režimu vám umožňuje vybrat si z nabídky přednastavených vyhledávacích režimů.

Každý z nich je navržený tak, aby vám poskytl nejlepší celkové nastavení pro lokaci, ve které vyhledáváte, a typy cílů, které chcete najít nebo se jim vyhnout.

Podrobné informace o jednotlivých vyhledávacích režimech viz "Vyhledávací režimy" počínaje [strana 15](#).



Vyhledávací režim můžete přiřadit jako Akci softwarové klávesy – viz [strana 36](#).

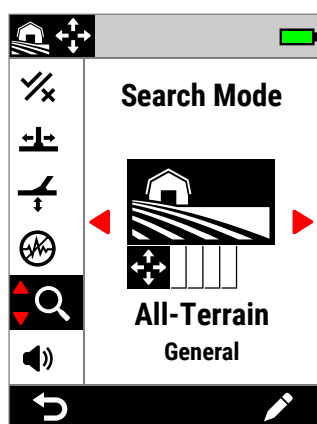

Vyhledávací režim v nabídce Nastavení.

ZMĚŇTE VYHLEDÁVACÍ REŽIM



Provedte potlačení interferencí ([strana 62](#)) pokaždé, když se vyhledávací režim změní.

1. Přejít do: **Nastavení** > **Vyhledávací režim**
2. Stisknutím **◀/▶** procházejte vyhledávací režimy. Vyberte režim, který nejlépe vyhovuje vaší poloze a záměru zjišťování. Pokud si nejste jisti, který vybrat, použijte pro zjišťování polohy obecný režim.

Změny vyhledávacího režimu se projeví okamžitě, takže při přechodu z jednoho vyhledávacího režimu do druhého můžete slyšet různé zvukové variace.

3. Stisknutím levého softwarového tlačítka (**↶Zpět**) pro návrat na obrazovku detekce. Ve stavovém řádku se zobrazí nová ikona vyhledávacího režimu.
4. Provedte potlačení interferencí ([strana 62](#)).

OBLÍBENÝ REŽIM

Jeden vyhledávací režim lze nastavit jako oblíbený režim. Poté můžete přepínat mezi oblíbeným režimem a naposledy použitým režimem stisknutím libovolného softwarového tlačítka, ke kterému je přiřazený oblíbený vyhledávací režim, nebo k němu přejděte z nabídky Nastavení.

Režim Pláž Obecný je výchozí oblíbený vyhledávací režim.

Oblíbený režim je indikován ikonou hvězdičky zobrazenou ve stavovém řádku a v nabídce Nastavení.

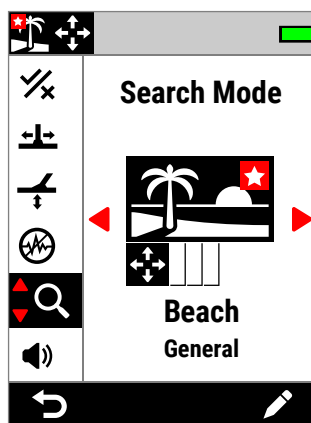

Ikona hvězdičky oblíbeného režimu v nabídce Nastavení a stavovém řádku.



Oblíbený režim můžete přiřadit jako akci softwarového tlačítka – viz [strana 36](#). Oblíbenému režimu je ve výchozím nastavení přiřazené postranní softwarové tlačítko.

Nastavte oblíbený vyhledávací režim

1. Přejít do: **Nastavení** > **Vyhledávací režim**
2. Stisknutím **◀/▶** vyberte vyhledávací režim, který chcete nastavit jako oblíbený, a poté stiskněte pravé softwarové tlačítko (**✎Upravit**) a otevřete editor vyhledávacího režimu.
3. Stisknutím **▲** přejděte k **Oblíbený** (**★**), poté stiskněte **▶**, abyste nastavili vyhledávací režim jako Oblíbený (**★**).

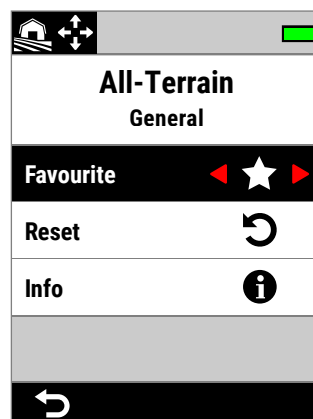

Oblíbené v Editoru vyhledávacího režimu.

Vyhledávací režim [Pokračování]

RESETOVAT VYHLEDÁVACÍ REŽIM

Jednotlivé vyhledávací režimy lze snadno vrátit do továrního nastavení:

- Obnoví se pouze místní nastavení.
- Globální nastavení se nezmění a zůstanou v naposledy použitém stavu.

Resetovat vyhledávací režim

1. Přejděte do vyhledávacího režimu:
⚙️ **Nastavení** > 🔍 **Vyhledávací režim**
2. Stisknutím ◀️/▶️ vyberte vyhledávací režim, který chcete resetovat.
3. Stisknutím pravého softwarového tlačítka [✎ **Upravit**] otevřete editor vyhledávacího režimu.
4. Stisknutím ▲/▼ přejděte na ↻ **Resetovat** a poté stiskněte ▶️.
Zobrazí se zpráva.

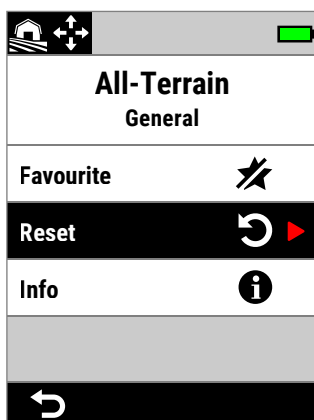

Resetujte v Editoru vyhledávacího režimu.

5. Pokud jste si jisti, že chcete resetovat vybraný vyhledávací režim (toto nelze vrátit zpět), stisknutím pravého softwarového tlačítka [✓ **Potvrdit**] potvrďte.
Zobrazí se zpráva potvrzující, že vyhledávací režim byl resetovaný.

INFORMACE O VYHLEDÁVACÍM REŽIMU

Každý vyhledávací režim má základní nastavení, která poskytují specifické výhody výkonu v běžných scénářích vyhledávání.

Informace o vyhledávacím režimu můžete zobrazit přímo v akci, abyste si mohli vybrat nejlepší režim pro vaše potřeby.

Zobrazit informace o vyhledávacím režimu

1. Přejděte do vyhledávacího režimu:
⚙️ **Nastavení** > 🔍 **Vyhledávací režim**
2. Stisknutím ◀️/▶️ vyberte vyhledávací režim, pro který chcete zobrazit informace.
3. Stisknutím pravého softwarového tlačítka [✎ **Upravit**] otevřete editor vyhledávacího režimu.
4. Stisknutím ▼ přejděte na ⓘ **Info** a poté stiskněte ▶️, abyste si zobrazili informace o vyhledávacím režimu.

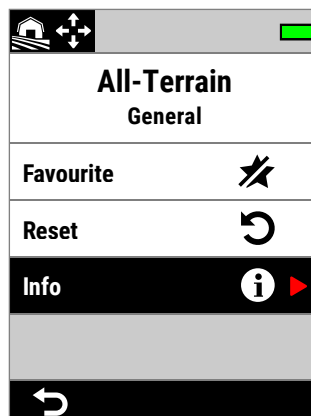

Informace v Editoru vyhledávacího režimu.

Hlasitost



Hlasitost upravuje hlasitost všech zvukových signálů detektoru, včetně detekčních signálů, tónu prahové hodnoty a potvrzovacích tónů.

Nastavení hlasitosti je globální a má rozsah od 0 (Vypnuto) do 25 s výchozím nastavením 20.

Když je Hlasitost nastavena na 0, veškerý zvuk je ztlumený (Vypnuto).

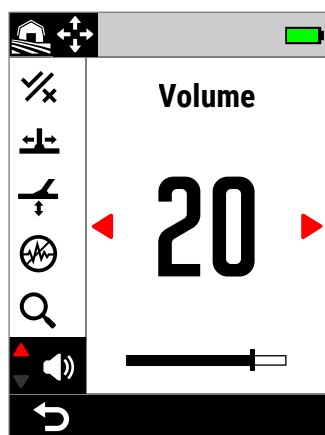

Hlasitost v nabídce Nastavení.

Pro jemnější nastavení hlasitosti jsou k dispozici další ovladače hlasitosti pro jednotlivé tónové odpovědi, železné tóny a tón prahové hodnoty. Viz následující:

- [strana 49]
- [strana 50]
- [strana 46]

ÚPRAVA HLASITOSTI

1. Přejít na hlasitost: **Nastavení** > **Hlasitost**
2. Stisknutím **◀/▶** nastavte hlasitost na pohodlnou úroveň a ujistěte se, že hlasité signály (blízké nebo velké cíle) nebudou ohrožovat vaše uši.

Audio detektoru

Bezdrátová sluchátka

BEZDRÁTOVÁ SLUCHÁTKA ML 105

Detektor MANTICORE se dodává se bezdrátovými sluchátkami Minelab ML 105s nízkou latencí. Sluchátka ML 105 lze také použít jako kabelová sluchátka – viz [strana 69](#).

Podrobné informace o nabíjení, párování a dalších ovládacích prvcích najdete v návodu dodaném se sluchátkami. Pokyny lze také stáhnout na www.minelab.com/support/downloads/product-manuals-guides.



Bezdrátová sluchátka Minelab ML 105.

BEZDRÁTOVÉ PÁROVÁNÍ SLUCHÁTEK

1. Dlouhým (2 vteřiny) stisknutím postranního tlačítka bezdrátového připojení (📶) spustíte režim bezdrátového párování. Indikátor bezdrátového audia (📶+) ve stavovém řádku bude rychle blikat.
2. Stiskněte a podržte multifunkční tlačítko (střední tlačítko) na sluchátkách ML 105, dokud LED stavu nezačne blikat červeně a modře.
3. Vaše sluchátka se připojí automaticky – indikátor bezdrátového audia (📶+) ve stavovém řádku zůstane svítit a LED na sluchátkách bude blikat modře každé 3 vteřiny.

Pokud nedojde k žádnému připojení do 5 minut, bezdrátové audio se automaticky vypne.

OPĚTOVNÉ PŘIPOJENÍ DŘÍVE SPÁROVANÝCH SLUCHÁTEK

1. Stisknutím postranního tlačítka bezdrátového připojení (📶) zapnete bezdrátové připojení.
2. Zapněte sluchátka ML 105 stisknutím multifunkčního tlačítka (střední tlačítko) na sluchátkách.
3. Sluchátka se automaticky znovu připojí.

INDIKÁTOR BEZDRÁTOVÉHO AUDIA

Když je bezdrátové připojení zapnuté, zobrazí se ve stavovém řádku ikona bezdrátového připojení. Udává aktuální stav bezdrátového připojení v závislosti na stavu jeho displeje.



- **Rychlé blikání:** Detektor se pokouší spárovat.
- **Nepřerušované světlo:** Detektor je připojený k bezdrátovým sluchátkům, zároveň se zobrazuje ikona připojení sluchátek.
- **Pomalé blikání:** Detektor se pokouší znovu připojit k dříve spárovaným bezdrátovým sluchátkům.

OBNOVA TOVÁRNÍHO NASTAVENÍ SLUCHÁTEK

Viz pokyny dodané se sluchátkami.

Kabelová sluchátka

Bezdrátová sluchátka ML 105 jsou dodávané s pomocným kabelem, který umožňuje používat sluchátka jako kabelová.



Bezdrátová sluchátka Minelab ML 105 s přiloženým pomocným kabelem.

K detektoru MANTICORE lze také připojit jakákoli standardní 3,5mm sluchátka, avšak zalisovaný konektor sluchátek musí mít průměr menší než 9 mm, jinak se konektor nevejde do voděodolného konektoru pro sluchátka.



6,35mm (¼palcová) sluchátka lze používat s detektorem MANTICORE přes adaptér sluchátek, který je dispozici jako příslušenství.

PŘIPOJENÍ KABELOVÝCH SLUCHÁTEK

1. Odšroubujte voděodolný kryt z konektoru pro sluchátka na zadní straně ovládacího panelu. Pokud je příliš uzažený, uvolněte ho malou mincí.
2. Zapojte sluchátka do konektoru pro sluchátka.

Když jsou připojená kabelová sluchátka, ikona připojení sluchátek (🎧) se zobrazí ve stavovém řádku.



- ! Když sluchátka nepoužíváte, ujistěte se, že je voděodolný kryt na zadní straně ovládacího panelu pevně přišroubovaný na místo.

PŘIPOJENÍ VODĚODOLNÝCH SLUCHÁTEK

Detektor MANTICORE a voděodolná sluchátka Minelab 3,5 mm (½ palce) lze zcela ponořit do hloubky 5 metrů (16 stop).



Voděodolná sluchátka Minelab (nejsou součástí balení) se musí používat pro podvodní detekci, protože mají unikátní konektor, který zajistí voděodolné těsnění při připojení ke konektoru pro sluchátka detektoru MANTICORE.

1. Odšroubujte voděodolný kryt z konektoru pro sluchátka na zadní straně ovládacího panelu. V případě potřeby ho lze uvolnit malou mincí.
2. Ujistěte se, že konektor pro sluchátka a konektor jsou suché a bez písku, prachu a nečistot.
3. Zapojte sluchátka do konektoru pro sluchátka na zadní straně ovládacího panelu.
4. Opatrně zarovnejte pojistný kroužek se závitěm konektoru a zašroubujte tak, aby nedošlo ke zkřížení závitů.

Ikona připojení sluchátek (🎧) se objeví ve stavovém řádku.

5. Lehce utáhněte pojistný kroužek.

- ! Pokud je zvuk při používání voděodolných sluchátek Minelab příliš tichý, zkuste zapnout funkci Zesílení při podvodní detekci – Viz [Zesílení při podvodní detekci](#) (strana 40).

PONOŘENÍ KONEKTORU PRO SLUCHÁTKA

Před detekcí pod vodou bez sluchátek se **vždy** ujistěte, že je voděodolný kryt bezpečně připevněný ke konektoru pro sluchátka.

Zatímco nezakrytý konektor pro sluchátka je voděodolný a lze ho ponořit bez okamžitého poškození vnitřní elektroniky detektoru, může způsobit korozi konektoru a falešnou detekci sluchátek.

- ! Kdykoli byl konektor pro sluchátka ponořený, dodržujte všechny rady uvedené v [\(strana 78\)](#).

Odstraňování problémů a chyb

Řešení interferencí

IDENTIFIKACE ZDROJE INTERFERENCÍ

Vědět, co dělat, když je váš detektor hlučný, je při vyhledávání klíčová dovednost. Přesná identifikace typu interferencí, se kterými se potýkáte, vám umožní najít správné řešení.

Detektory jsou navrženy tak, aby zpracovávaly řadu složitých signálů z cílů, terénu, blízkých elektrických zařízení a okolního prostředí. V průběhu průměrné detekční relace dochází k přirozeným fluktuacím signálů přijímaných detektorem – tyto změny mohou způsobit, že zvuk detektoru bude hlučný a nepravidelný.

Při detekci obecně existují tři typy interferencí, které lze slyšet v závislosti na nastavení detektoru, místě, kde vyhledáváte, nebo jiných faktorech.

Cíle

Detekované cíle obvykle produkují zřetelné, opakovatelné tóny, které nejsou považované za „interference“.

Hluk terénu

Interference terénu je přítomna, když detektor kovů interpretuje terén jako cíl v důsledku měnícího se obsahu minerálů v zemi.

Pokud je detekce nepravidelná, ale vyřeší se, když je cívka zvednutá nad zemí, je to pravděpodobně způsobené interferencí z terénu.



Pokud chcete vyřešit interference terénu, upravte nastavení Vyvážení terénu [strana 60].

Elektromagnetické rušení (EMI)

Zvuky praskání a pukání, když se cívka zvedne do vzduchu a je držena v klidu. To je obvykle způsobené elektromagnetickým rušením (EMI) v důsledku bouřlivého počasí, blízkým elektrickým vedením nebo jinými detektory kovů pracujícími v těsné blízkosti.



Zkuste vyřešit EMI úpravou nastavení Potlačení interferencí [strana 62].

Pokud jste několikrát vyzkoušeli funkci potlačení interferencí a stále je přítomné velké množství EMI, můžete zkusit snížit úroveň citlivosti nebo vyzkoušet jednotlivé frekvence, abyste zjistili, zda jsou tišší. Pokaždé, když změníte frekvenci, provedte potlačení interferencí.

Obecné odstraňování problémů

Než se obrátíte na autorizované servisní středisko, vyzkoušejte uvedené doporučené činnosti v daném pořadí.

Detektor se nezapne nebo se sám vypne (s nebo bez chybového hlášení kriticky vybité baterie)

1. Zkontrolujte, zda je cívka připojená.
 2. Nabijte detektor.
 3. Zkontrolujte, zda se detektor nabíjí a zelená LED dioda stavu nabíjení bliká.
 4. Zkontrolujte, zda nabíjíte z nabíjecího zdroje USB s nabíjecí kapacitou 2 A @ 5 V.
 5. Zkontrolujte, zda jsou magnetický konektor a nabíjecí rozhraní na zadní straně ovládacího panelu čisté a bez nečistot.
 6. Zkontrolujte, zda je USB nabíjecí kabel správně usazený/připojený k detektoru.
-

Nevyrovnaný/nadměrný hluk

1. Přesuňte se dále od místních zdrojů elektromagnetického rušení (EMI).
 2. Provedte automatické potlačení interferencí.
 3. Provedte vyvážení půdy.
 4. Snižte úroveň citlivosti.
-

Žádný zvuk – kabelová sluchátka

1. Zkontrolujte, zda je detektor zapnutý a zda je spuštění dokončené.
 2. Zkontrolujte, zda jsou sluchátka zapojená a zcela zasunutá do konektoru pro sluchátka.
 3. Zkontrolujte, zda se ikona Připojení sluchátek (🎧) zobrazí ve stavovém řádku.
 4. Zkontrolujte, zda je hlasitost nastavená na slyšitelnou úroveň.
 5. Odpojte sluchátka a ujistěte se, že je slyšet reproduktor detektoru.
 6. Zkontrolujte, zda na konektoru sluchátek není vlhkost nebo nečistoty.
 7. Pokud jsou k dispozici, zkuste použít jinou sadu sluchátek.
-

Žádný zvuk – bezdrátová sluchátka ML 105

1. Zkontrolujte, zda jsou sluchátka zapnutá.
 2. Zkontrolujte, zda je detektor bezdrátového audia zapnutý a spárováný se sluchátky (tj. ikona bezdrátového připojení trvale svítí).
 3. Zkontrolujte, zda jsou sluchátka nabitá.
 4. Zkontrolujte, zda je hlasitost detektoru nastavená na slyšitelnou úroveň.
 5. Zkontrolujte, zda je ovladač hlasitosti na sluchátkách nastavený na slyšitelnou úroveň.
 6. Spárujte detektor s jinou sadou kompatibilních bezdrátových sluchátek.
 7. Zkuste kabelová sluchátka.
-

Bezdrátová sluchátka ML 105 se nespárují

1. Zkuste sluchátka ML 105 vypnout a znovu je spárovat.
 2. Ujistěte se, že sluchátka jsou ve vzdálenosti do 1 metru (3 stopy) od ovládacího panelu detektoru a mezi sluchátky a detektorem nejsou žádné překážky (včetně vašeho vlastního těla).
 3. Přesuňte se dále od zdrojů interferencí, jako jsou mobilní telefony.
 4. Pokud je v blízkosti mnoho dalších zařízení Bluetooth nebo bezdrátových zařízení, párování může trvat déle. Odejděte z oblasti a zkuste znovu spárovat.
 5. Obnovte tovární nastavení sluchátek a pokuste se znovu spárovat s detektorem.
 6. Spárujte detektor s jiným párem kompatibilních bezdrátových sluchátek a poté se pokuste znovu spárovat původní sluchátka s detektorem.
-

Zkreslení/praskání ve sluchátkách ML 105 při bezdrátovém připojení.

1. Ujistěte se, že sluchátka jsou ve vzdálenosti do 1 metru (3 stopy) od ovládacího panelu detektoru a mezi sluchátky a detektorem nejsou žádné překážky (včetně vašeho vlastního těla).
-

Obecné odstraňování problémů *(pokračování)*

Detektor se nabíjí a LED kontrolka nabíjení bliká, ale ve stavovém řádku chybí indikátor nabíjení

1. Zkontrolujte, zda nabíjíte z nabíjecího zdroje USB s nabíjecí kapacitou 2 A @ 5 V.
 2. Pokud nabíjíte z USB portu s nižším výkonem (jako je port notebooku), může se stát, že detektor vybíjí baterii rychleji, než se nabíjí. Z toho důvodu se indikátor nabíjení nezobrazuje. Zkuste nabíjet s vypnutým detektorem.
 3. Při nabíjení nepoužívejte prodlužovací USB kabel.
-

Reproduktor po ponoření do studené vody píská nebo je tlumený

1. Počkejte až 30 minut, než se vnitřní tlak vzduchu v detektoru vrátí do normálu. Všimněte si, že položení detektoru na zem se vztyčeným ovládacím panelem může rychleji vyrovnat vnitřní tlak vzduchu.
-

Ikona sluchátek je zapnutá, ale nejsou připojená žádná sluchátka

Uvnitř konektoru pro sluchátka může být voda, která způsobuje falešnou detekci kabelových sluchátek.

1. Zkontrolujte, zda je konektor pro sluchátka bez vody a překážek.
 2. Pokud je přítomná voda, použijte k vysušení zásuvky vysoušeč nastavený na teplý (ne horký) vzduch.
-

Chyby

V případě chyby vyzkoušejte uvedené doporučené akce. Pokud chybu nevyřeší nebo v případě chyb, které zde nejsou uvedené, kontaktujte autorizované servisní středisko Minelab.

KRITICKÁ ÚROVEŇ NABITÍ BATERIE

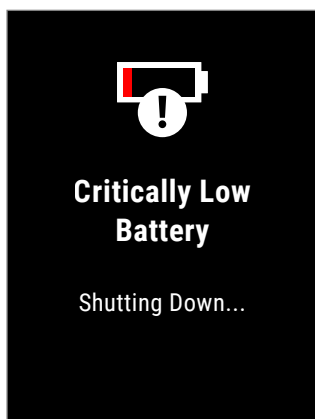

Zpráva Kritická úroveň nabití baterie

Po nahlášení této chyby se detektor do 5 vteřin automaticky vypne.

Pokud chcete chybu vyřešit, vyzkoušejte následující:

1. Nabijte baterii nebo připojte USB power banku.
2. Zkontrolujte, zda nabíjíte z nabíjecího zdroje USB s nabíjecí kapacitou 2 A @ 5 V.
3. Pokud nabíjíte z USB portu s nižším výkonem (jako je port notebooku), může se stát, že detektor vybíjí baterii rychleji, než se nabíjí. Tím zabráníte zobrazení indikátoru nabití – zkuste nabíjet s vypnutým detektorem.
4. Při nabíjení nepoužívejte prodlužovací USB kabel.

CHYBA ODPOJENÍ CÍVKY

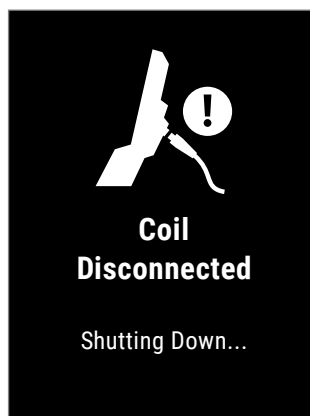

Zpráva Chyba odpojení cívky.

Po nahlášení této chyby se detektor do 5 vteřin automaticky vypne.

Pokud chcete chybu vyřešit, vyzkoušejte následující:

1. Zkontrolujte, zda je konektor cívky správně připojený na zadní straně ovládacího panelu.
2. Zkontrolujte, zda kabel cívky a cívka nevykazují viditelné známky poškození.
3. Zkuste jinou cívku, pokud ji máte k dispozici.
4. Kontaktujte autorizované servisní středisko Minelab.

CHYBA SELHÁNÍ AKTUALIZACE SOFTWARE

Chyba selhání aktualizace softwaru může nastat, pokud selže kritická část aktualizace softwaru, která brání fungování detektoru. Tento stav může uživatel obnovit a může k němu dojít, pokud je aktualizace softwaru přerušena, například pokud je během aktualizace odpojený magnetický kabel USB.

Pokud chcete chybu vyřešit, vyzkoušejte následující:

1. Zkuste znovu aktualizovat software detektoru.
2. Ujistěte se, že magnetický USB kabel zůstává během aktualizace bezpečně připojený, dokud Minelab Update Utility (MUU) neoznámí, že aktualizace byla úspěšně dokončena.

CHYBA AKTUALIZACE BEZDRÁTOVÉHO SOFTWARE



Zpráva Chyba aktualizace bezdrátového softwaru

Stisknutím [**↩** Zpět] obnovte normální provoz detektoru, ale bez bezdrátového zvuku.

Chyba aktualizace bezdrátového softwaru může nastat, když selže bezdrátová zvuková komponenta aktualizace softwaru detektoru. Chyba Neúspěšná aktualizace softwaru se také může objevit, pokud je aktualizace softwaru přerušena. Detektor může v tomto případě fungovat, ale bezdrátové audio nemusí fungovat.

Pokud chcete chybu vyřešit, zkuste znovu aktualizovat software detektoru a ujistěte se, že magnetický kabel USB zůstane bezpečně připojený, dokud nebude aktualizace dokončena.

INTERNÍ CHYBA

Pokud chcete vyřešit vnitřní chybu, vyzkoušejte následující:

1. Restartujte detektor.
2. Provedte obnovení továrního nastavení – viz [\(strana 39\)](#).

Pokud chyba přetrvává, kontaktujte autorizované servisní středisko Minelab.

PŘETÍŽENÍ Z VELKÉHO KOVU

Detektor MANTICORE zobrazí ikonu Přetížení z velkého kovu, pokud je v blízkosti cívky detekovaná velmi velká kovová hmota. Je navržen tak, aby zabránil vybití baterie v případě, že detektor nebyl vypnutý před uložením do vozidla, kovové úložné skříňky atd.

Ikona Přetížení z velkého kovu bude ve stavovém řádku blikat po dobu až 5 minut.



Tento stav vyřešíte, pokud přesunete detektor dále od zdroje přetížení. Detektor obnoví normální provoz okamžitě, jakmile elektronika přestane být přetěžována.

Pokud stav přetížení zůstane nepřerušeno po dobu 5 minut, zobrazí se zpráva Přetížení z velkého kovu po dobu 5 vteřin, než se detektor automaticky vypne.

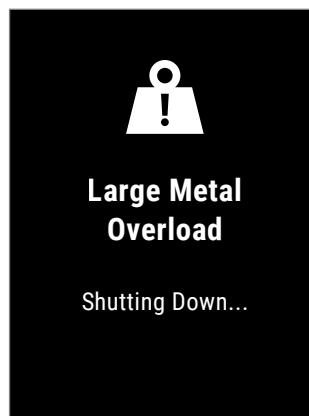

Zpráva Přetížení z velkého kovu.

Detektor se automaticky vypne 5 vteřin po zobrazení této zprávy.

Bezpečnost, péče a údržba

Péče a bezpečnost detektoru

OBECNÁ PÉČE A BEZPEČNOST

- Při použití opalovacího krému nebo repelentů proti hmyzu si před manipulací s detektorem umyjte ruce.
- Čočka displeje je vyrobená z kvalitního optického plastu pro čisté zobrazení displeje, a proto je náchylná k poškrábání nebo vážnému poškození, pokud se s ní nezachází s náležitou péčí. Důrazně doporučujeme použít dodanou ochrannou fólii na displej. Pokud je odřený nebo poškrábaný, pravidelně ho vyměňujte.
- Nikdy nečistěte čočku displeje rozpouštědly nebo čisticími prostředky na bázi alkoholu. K čištění čočky displeje použijte mírně navlhčený hadřík s jemným čisticím prostředkem. Osušte čistým hadříkem, který nepouští vlákna, abyste odstranili vodní skvrny.
- K čištění jakékoli části detektoru nepoužívejte rozpouštědla nebo čisticí prostředky na bázi alkoholu. Použijte mírně navlhčený hadřík s jemným čisticím prostředkem.
- Neponořujte detektor do vody s ovládacím panelem odděleným od tyče, protože bateriový prostor je voděodolný pouze po namontování na dodanou tyč. Všimněte si také, že použití dodatečných tyčí brání správnému utěsnění prostoru pro baterii, což způsobuje únik/poškození baterie.
- Nedovolte, aby se detektor dostal do kontaktu s benzínem/naftou nebo jinými kapalinami na bázi ropy.
- Zabraňte kontaktu detektoru nebo příslušenství s ostrými předměty, protože by mohlo dojít k poškrábání a poškození.
- Zabraňte tomu, aby se písek a štěrky dostaly do pohyblivých částí, včetně sestavy tyče, mechanismů a třmenu. Pokud se v těchto částech nahromadí písek a štěrky, opláchněte je ve sladké vodě a poté důkladně vysušte.
- Před zahájením detekce zkontrolujte, zda mechanismy pevně svírají tyče a neklouzají. Postupujte podle rad uvedených v "Údržba dílů" – (strana 78).
- Nevystavujte detektor extrémním teplotním podmínkám. Rozsah skladovacích teplot je od -20 °C do +70 °C. Nenechávejte ho v horkém vozidle.
- Zajistěte, aby byl kabel cívky udržovaný v dobrém stavu, bez napětí, zauzlování a těsných ohybů.
- Nevystavujte příslušenství, které není označené jako voděodolné, tekutinám/vlhkosti nebo nadměrné vlhkosti ve vzduchu.
- Nedovolte malým dětem, aby si hrály s detektorem nebo příslušenstvím, malé části představují nebezpečí udušení.
- Detektor a příslušenství nabíjejte pouze podle dodaných pokynů.
- Nenabíjejte detektor ani příslušenství v extrémních teplotních podmínkách – Detektor nabíjejte pouze při okolní teplotě mezi 0°C a +40°C.
- K utažení konektoru cívky k ovládacímu panelu nepoužívejte nástroje, poškodí ovládací panel. Pokud konektor cívky nelze snadno nasadit, opláchněte veškeré nečistoty/písek čistou vodou a poté ho nechte uschnout, než to zkusíte znovu.
- Nepokoušejte se upravovat matici konektoru cívky na zadní straně ovládacího panelu. Je zablokovaný na místě a manipulace poškodí ovládací panel.
- Při čištění mřížky nestrkejte do mřížky ostré předměty, poškodí to reproduktor a ohrozí voděodolnost. Vyčistěte reproduktor propláchnutím mřížky čerstvou vodou.

Péče a bezpečnost detektoru *[Pokračování]*

ÚDRŽBA DÍLŮ

Utahování mechanismů

Plastové části mechanismu se při běžném používání mírně natahují a mohou vyžadovat pravidelné úpravy [každých několik měsíců pravidelného používání].

Před uskladněním detektoru na měsíc nebo déle upravte mechanismy tak, abyste snížili napětí.

1. Otevřete mechanismus.



2. Jemně utáhněte šroub po malých otáčkách.



3. Zavřete mechanismus.



4. Po seřízení proveďte kontrolu tím, že normální silou zatlačíte na tyče.

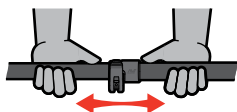

5. Opakujte, dokud se tyče při normální síle snadno nesloží.

! Šroub příliš neutahujte, protože by to mohlo poškodit součásti mechanismu.

Údržba baterie

Výkon lithium-iontové baterie se může snížit, pokud se delší dobu nepoužívá. Aby k tomu nedocházelo, alespoň jednou za 3 až 4 měsíce baterii plně nabijte.

I při správné péči a údržbě se výkon lithium-iontových baterií časem při běžném používání snižuje. Proto může být nutné baterii každých několik let vyměnit. Náhradní baterie může dodat a nainstalovat autorizované servisní středisko Minelab.

! Při výměně vnitřní baterie nepoužívejte žádné chemikálie včetně lubrikantu na O-kroužky, maziva nebo silikonového maziva na těsnění nebo O-kroužky, jelikož by poškodily těsnění baterie.

Údržba cívky

Posuvná destička je obětovaný/vyměnitelný díl určený k ochraně cívky před poškozením. Vyměňte posuvnou destičku, jakmile se nadměrně opotřebuje, ale dříve, než se na jakémkoli místě prodře naskrz.

Po detekci na Pláži / ve Slané vodě

Písek je abrazivní a sůl může časem způsobit korozi kovových částí detektoru. Dodržování uvedených rad je nezbytné, aby nedošlo k poškození částí detektoru.

Odstranění písku z detektoru

Ihned po detekci na pláži nebo ve slané vodě opláchněte všechny části detektoru sladkou vodou. Neotírejte detektor, abyste odstranili písek, protože to může způsobit poškrábání detektoru.

Otevřete oba mechanismy a opláchněte čistou sladkou vodou.

Odstraňte pryžovou zátku z tyče a poté opláchněte vnitřek tyčí čistou sladkou vodou.

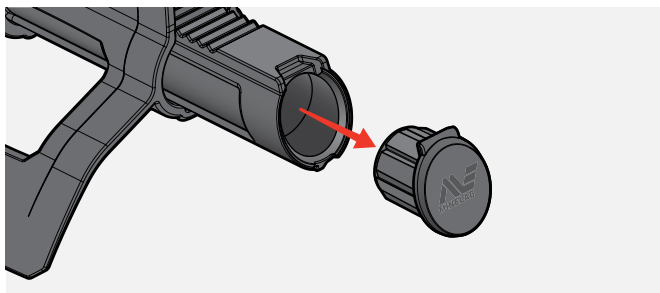

Údržba konektoru pro sluchátka

Ihned po podvodní detekci se **před** odpojením sluchátek (nebo vodotěsné protiprachové čepičky) ujistěte, že je oblast kolem konektoru suchá a bez písku/bláta.

Pokud se do konektoru pro sluchátka náhodně dostane nějaký písek/bláto, před důkladným vysušením ji jemně opláchněte sladkou vodou.

Údržba sluchátek ML 105

Informace o péči a bezpečnosti ML 105 naleznete v pokynech dodaných se sluchátky. Pokyny lze také stáhnout na www.minelab.com/support/downloads/product-manuals-guides.

Specifikace, předvolby a shoda

Technické specifikace

Vyhledávací režim (Přizpůsobitelný)	All-Terrain [5], Pláž [4], Naleziště zlata [1]
Provozní frekvence	Multi-IQ+, 5 kHz, 10 kHz, 15 kHz, 20 kHz, 40 kHz
Potlačení interferencí	Automatické, Nepřetržité automatické, Manuální [-9 až +9]
Vyvážení terénu	Automatické, Manuální, Sledování [-9 až 99]
Citlivost	1 až 35
Identifikace cíle (TID)	Vodivost: 0 až 99 s indikací železa
2D ID mapa	Dvourozměrný systém ID map s trasováním cíle
Objem (globální)	0 až 25
Tónová odpověď	1-, 2-, 5tónové 1-, 2-, 5oblastní režimy Všechny tóny
Cílový objem	0 až 25
Výška cíle	1 až 50
Obsah železa	0 až 25
Výška tónu při detekci železa	1 až 50
Stabilizátor	0 až 12
Motivy audia	Normální, Vylepšený, Hluboký, Prospektování
Profily objemu	Jednoduché, střední, bohaté
Úroveň prahové hodnoty	0 až 25
Rozteč prahové hodnoty	1 až 50
Rychlost zotavení	0 až 8
Limity železa	Horní: 0 až 14 Nižší: 0 až 9
Přizpůsobené limity železa	1 až 4
Zkratky	Softwarová tlačítka: 2 (lišta akcí), 1 (uživatelské tlačítko)
Indikátor hloubky	5 úrovní
Režim Pinpoint	Ano
Bezdrátové audio	Ano
Systém tyče	3dílná vysoce skládací konstrukce z uhlíkových vláken
Délka	Rozložené: 1 440 mm Složené: 630 mm
Hmotnost	1,3 kg
Standardní cívka (M11)	11palcová dvojité D cívka s posuvnou destičkou (voděodolná do 5 m)
Audio výstup	Reproduktor, 3,5mm (1/8") sluchátka, bezdrátová sluchátka s nízkou latencí
Sluchátka (součástí balení)	Bezdrátová sluchátka Minelab ML 105 s nízkou latencí (nejsou voděodolná)
Displej	Barevný LCD [3,5"]
Podsvícení displeje	Manuální 1 až 10, automatický
Podsvícení klávesnice	Vypnuto, Nízká, Střední, Vysoká, Auto
Svítilna	Vypnuto, Nízká, Střední, Vysoká
Vibrace rukojeti	Zapnuto, Vypnuto
Baterie	Interní dobíjecí lithium-iontová baterie
Výdrž baterie	Cca 10 hodin
Doba nabíjení baterie	Cca 7 hodin
Rozsah provozních teplot	-10 °C až +40 °C
Rozsah provozních teplot	-20 °C až +70 °C
Voděodolný	Voděodolný do 5 m, IP68
Nejdůležitější technologie	Multi-IQ+ (vysoce výkonný simultánní multifrekvenční)
Zahrnuté příslušenství	USB nabíjecí kabel, 5x ochranná fólie na displej, 3,5mm (1/8") pomocný kabel, pouzdro na sluchátka
Software lze upgradovat	Ano, přes USB připojení (kompatibilní s Windows a Mac OS)
Záruka	Zaregistrujte si záruku produktu online na register.minelab.com . Úplné záruční podmínky jsou k dispozici ke stažení na adrese www.minelab.com/support/product-warranty .

Vybavení se může lišit podle modelu nebo položek objednaných s vaším detektorem. Společnost Minelab si vyhrazuje právo kdykoli reagovat na probíhající technický pokrok zavedením změn v konstrukci, vybavení a technických prvcích. Nejaktuálnější specifikace pro váš detektor MANTICORE najdete na www.minelab.com.

Aktualizace softwaru

Detektor MANTICORE obsahuje software, který lze aktualizovat dodaným nabíjecím USB kabelem, který má schopnost přenosu dat.

Navštivte www.minelab.com, kde najdete nejaktuálnější software MANTICORE a pokyny k aktualizaci.

Zobrazit informace o softwaru detektoru

1. Přejděte do:
⚙️ **Nastavení** > ⚙️ **Obecné nastavení**
> ⓘ **Informace o softwaru**
2. Stisknutím ▶ si zobrazte informace o softwaru, včetně verzí softwaru, hardwaru a bezdrátového připojení a ověřovacího kódu uživatele (UVC).

PRÁVA NA POUŽITÍ DOKUMENTU

Toto dílo podléhá mezinárodní licenci Creative Commons Attribution-NonCommercial-NoDerivatives 4.0 International (CC BY-NC-ND 4.0). Tuto licenci si můžete zobrazit na stránce: <http://creativecommons.org/licenses/by-nc-nd/4.0/>



ODMÍTNUTÍ ODPOVĚDNOSTI

Detektor kovů Minelab popsaný v tomto návodu k obsluze byl výslovně navržený a vyrobený jako kvalitní detektor kovů a je doporučený pro odhalování pokladů a zlata v prostředí, které není nebezpečné. Tento detektor kovů nebyl navržený pro použití jako detektor min nebo jako nástroj pro detekci živé munice.

MINELAB®, MANTICORE®, Multi-IQ+®, M11™ a SCORPION™ jsou ochranné známky společnosti Minelab Electronics Pty. Ltd.

DODRŽOVÁNÍ

Pokud si chcete zobrazit informace o souladu produktu s předpisy: ⚙️ **Nastavení** > ⚙️ **Obecné nastavení** > 📄 **Soulad s předpisy**



Minelab Electronics,
PO Box 35, Salisbury South,
South Australia 5106













www.minelab.com

4901-0428-CS-2

Výchozí nastavení MANTICORE®

MÍSTNÍ NASTAVENÍ

	 All-Terrain					 Pláž				 Naleziště zlata	
	 Obecný	 Rychlé	 Nízké vodiče	 Vysoké vodiče	 Odmítnutí odpadu	 Obecný	 Nízké vodiče	 Hluboký	 Surfování a mořská voda	 Obecný	
★ Oblíbený vyhledávací režim	Ne	Ne	Ne	Ne	Ne	Ano	Ne	Ne	Ne	Ne	
📡 Frekvence	Multi-IQ+	Multi-IQ+	Multi-IQ+	Multi-IQ+	Multi-IQ+	Multi-IQ+	Multi-IQ+	Multi-IQ+	Multi-IQ+	Multi-IQ+	
🔊 Motiv audia	Normální	Hloubka	Vylepšené	Normální	Normální	Normální	Normální	Prospekce	Normální	Prospekce	
	Úroveň prahové hodnoty	0	0	0	0	0	0	0	0	12	
	Rozteč prahové hodnoty	8	8	8	8	8	8	22	8	22	
	Profil	Střední	Střední	Střední	Bohatý	Střední	Střední	–	Střední	–	
	Železný tón	–	–	–	–	–	–	Zapnuto	–	Vypnuto	
	Min./Max. Rozteč	–	Min. 12 / Max. 50	–	–	–	–	–	–	–	
🔊 Tónová odpověď	Všechny tóny dvou oblastí tónů	–	Všechny tóny pěti oblastí tónů	Všechny tóny dvou oblastí tónů	Stónová	Všechny tóny pěti oblastí tónů	Všechny tóny pěti oblastí tónů	–	2tónová	–	
	Zlom tónu	50	–	4, 20, 60, 90	5	10, 20, 60, 90	10, 20, 60, 90	–	50	–	
	Výška tónu	15/25, 36/44	–	1/1, 18/24, 25/32, 33/40, 41/48	1/1, 20/44	10, 14, 24, 36, 50	15/21, 22/24, 25/32, 33/40, 41/48	15/21, 22/24, 25/32, 33/40, 41/48	–	14, 40	–
	Hlasitost tónu	25, 25	–	4, 25, 25, 25, 25	8, 25	25, 25, 25, 25, 25	25, 25, 25, 25, 25	25, 25, 25, 25, 25	–	25, 25	–
🔊 Železné tóny	Obsah železa	8	4	4	8	12	12	12	12	12	
	Výška tónu při detekci železa	1	1	1	1	1	1	1	1	1	
	Stabilizátor	1	4	0	4	7	–	–	–	–	
	Filtr stabilizátoru	Vypnuto	Vypnuto	Vypnuto	Vypnuto	Vypnuto	–	–	–	–	
📏 Limity železa	Přednastavení	Horní 9, dolní 4	Horní 7, dolní 3	Horní 9, dolní 3	Horní 9, dolní 3	Horní 10, dolní 6	Horní 8, dolní 5	Horní 8, dolní 5	Horní 8, dolní 5	Horní 8, dolní 5	
		× Železo, 0 až 4 ✓ 5 až 99	× Železo, 0 až 5 ✓ 5 až 99	× Železo, 0 až 4 ✓ 5 až 99	× Železo, 0 až 5 ✓ 6 až 99	× Železo, 0 až 12 ✓ 13 až 99	× Železo, 0 ✓ 1 až 99	× Železo, 0 ✓ 1 až 99	× Železo, 0 ✓ 1 až 99	× Železo, 0 ✓ 1 až 99	
🚶 Rychlost zotavení		5	7	6	5	5	4	4	4	4	
		6									
✈️ Vyvážení terénu	Manuální	0	0	0	0	0	0	0	0	0	
	Sledování	Vypnuto	Vypnuto	Vypnuto	Vypnuto	Vypnuto	Vypnuto	Vypnuto	Vypnuto	Zapnuto	
🚫 Potlačení interferencí	0	0	0	0	0	0	0	0	0	0	

GLOBÁLNÍ NASTAVENÍ

👁️ Citlivost	20	🗄️ Softwarová tlačítka	Postranní	🌟 Oblíbený režim	Oblíbený režim
📶 Vibrace	Off		Levý		Všechny kovy
☀️ Osvětlení	Displej	9			Přijmout/Odmítnout
	Klávesnice	Off			Černé ID číslo cíle
	Svítilna	Off	🔊 Indikace železa		Vypnuto
			🔊 Zesílení při podvodní detekci		

📌 Veškerá nastavení detektoru jsou aplikovaná buď na globální nebo místní úrovni.

Globální nastavení se aplikují na všechny vyhledávací režimy.
Místní nastavení se použijí pouze pro povolený vyhledávací režim.

Aktualizace softwaru detektoru mohou způsobit změny ve vyhledávacích režimech a jejich výchozí nastavení se mohou změnit.